

SUMO 2.0



PL

Oprawa SUMO 2.0 jest przedstawicielem grupy profesjonalnych opraw oświetleniowych przeznaczonych do wysokowydajnego oświetlenia hal produkcyjnych i magazynów. Moc oprawy została optymalnie dobrana, tak by osiągnąć wymagane duże natężenie oświetlonej powierzchni. Uzyskana skuteczność świetlna na poziomie 140 lm/W jest wynikiem umieszczenia wewnątrz źródła światła LED z wysokowydajnym układem zasilania.

EN

The SUMO 2.0 luminaire is a representative of professional luminaire group designed for high-performance lighting in production halls and warehouses. The power of the luminaire is optimally selected so as to achieve the required high intensity in the illuminated area. The housing contains four independent LED sources with luminous efficiency of 140 lm/W.

DE

Die Leuchte SUMO 2.0 vertritt die Gruppe professioneller Leuchten zur hocheffizienten Beleuchtung von Produktionshallen und Lagern. Die Leistung der Leuchte wurde optimal angepasst, um die erforderliche, große Lichtstärke auf der beleuchteten Fläche zu erreichen. In der Leuchte wurden vier unabhängige LED-Quellen mit einer Lichtausbeute 140 lm/W montiert.

OPCJE DO WYBORU / OPTIONS / OPTIONSWAHL MÖGLICH:



SC



4000 K 5700 K
inna/different/andere**



55°
70°



szary/grey/grau RAL7035
inny/different/andere**

SC – szyba clear hartowana / clear tempered glass / klares gehärtetes Glas

** - Opcje dostępne na zamówienie po konsultacji z działem handlowym. / Options available on request, following consultation with the sales department. / Andere Optionen auf Bestellung nach der Beratung mit der Handelsabteilung erhältlich.

PL

PARAMETRY TECHNICZNE

Sposób montażu: zwieszany
Obudowa: blacha stalowa malowana proszkowo
LED: 3 elipsa MacAdama (SDCM 3)
Napięcie zasilania: 220-240 V / 50 Hz
Współczynnik mocy (PF): 0,99
Poziom zakłóceń harmonicznym THD < 5%
Klasa ochronności: I
Wskaźnik oddawania barw CRI (Ra): 85
Stopień ochrony: IK08
Stopień szczelności oprawy: IP65
Stopień szczelności przyłącza: IP20 / IP68
Temperatura otoczenia: od -25°C do +45°C
Wilgotność otoczenia: 20-80%
Trwałość (L70B10): 100 000 h
(L80B10): 50 000 h

ZASTOSOWANIE: magazyny, hale przemysłowe

EN

TECHNICAL PARAMETERS

Mounting: suspended
Body: sheet steel powder-coated
LED: MacAdam 3 ellipse (SDCM 3)
Power Supply: 220-240 V / 50 Hz
Power factor (PF): 0,99
Harmonic distortion THD < 5%
Protection class: I
Color rendering index CRI (Ra): 85
Protection marking: IK08
The degree of tightness of the luminaire: IP65
Protection marking of connection: IP20 / IP68
Ambient temperature: from -25°C to +45°C
Ambient humidity: 20-80%
Lifetime (L70B10): 100 000 h
(L80B10): 50 000 h

APPLICATION: warehouses, industrial halls

DE

TECHNISCHE DATEN

Montageart: Pendelleuchte
Gehäuse: pulverlackiert Stahlblech
LED: MacAdam 3-Ellipse (SDCM 3)
Speisespannung: 220-240 V / 50 Hz
Leistungsfaktor (PF): 0,99
Harmonische Verzerrung THD < 5%
Schutzklasse: I
Farbwiedergabe Faktor CRI (Ra): 85
Schutzklasse: IK08
Der Dichtheitsgrad der Leuchte: IP65
Schutzklasse Anschluss: IP20 / IP68
Umgebungstemperatur: von -25°C bis +45°C
Umgebungsluftfeuchtigkeit: 20-80%
Lebensdauer (L70B10): 100 000 h
(L80B10): 50 000 h

EINSATZBEREICH: Lagerräume, Industriehallen

Deklarowana trwałość dotyczy opraw pracujących w temperaturze otoczenia +45°C przy zapewnionych optymalnych warunkach wentylacji. / The declared lifetime applies to fixtures operating at an ambient temperature of +45°C with ensured optimal ventilation conditions. / Die erklärte Lebensdauer bezieht sich auf Leuchten, die bei einer Raumtemperatur von +45°C und optimalen Lüftungsbedingungen.

* Spełnienie warunku UGR<19 w sensie normy PN-EN 12464-1:2012 jest wymagane dla konkretnego projektu oświetleniowego i zależy od aktualnych warunków oświetleniowych / Compliance with UGR <19 in the sense of PN-EN 12464-1: 2012 is required for a specific lighting project and depends on current lighting conditions / Die Einhaltung von UGR <19 im Sinne von PN-EN 12464-1: 2012 ist für ein bestimmtes Beleuchtungsprojekt erforderlich und hängt von den aktuellen Lichtverhältnissen ab

PRODUKTY / PRODUCTS / PRODUKTE:



EAN	CODE	[W]	[K]	[°]	[lm]	[lm/W]
-----	------	-----	-----	-----	------	--------

Typ: DALI / Type: DALI / Art: DALI

5904441705935	035304D840-SC7S-0000	320	4000	SC	55	45000	140	DALI***
5904441705829	035304D840-SC7S-0008	320	4000	SC	70	45000	140	DALI***
5904441705836	035304D857-SC7S-0000	320	5700	SC	55	45000	140	DALI***
5904441705843	035304D857-SC7S-0008	320	5700	SC	70	45000	140	DALI***

Całkowity strumień świetlny oprawy zmierzony za kloszem przy temp. otoczenia +25°C. Tolerancja strumienia świetlnego +/- 10%. Pomiary fotometryczne zostały wykonane zgodnie z wymaganiami normy PN-EN13032. / The total luminous flux of the luminaire measured diffuser +25°C. Luminous flux tolerance +/- 10%. Photometric measurement were examined in accordance with the PN-EN13032 system. / Gesamtlichtstrom der Leuchte, gemessen hinter der Abdeckung +25°C. Lichtstrom-Toleranz +/- 10%. Photometrische Messungen wurden nach PN-EN13032 Norm geprüft.

*** - Oprawa SUMO 2.0 posiada 4 niezależne zasilacze i wymaga zarezerwowania 4 adresów na magistrali DALI.

ELEMENTY DODATKOWE / ADDITIONAL ELEMENTS / PRODUKTE:

EAN	CODE	PL	EN	DE
-	7779270000-0074-SUSO	Uchwyt uniwersalny regulowany typ URO SUMO/SOLARIS /szara /	Universal adjustable handle type URO SUMO/SOLARIS /gray /	Universeller verstellbarer Griff Typ URO SUMO/SOLARIS /grau /
5902194056175	E05-975	Złącze IP68 DALI	Connector IP68 DALI	Verbinder IP68 DALI

FOTOMETRIA / PHOTOMETRY / PHOTOMETRIE:

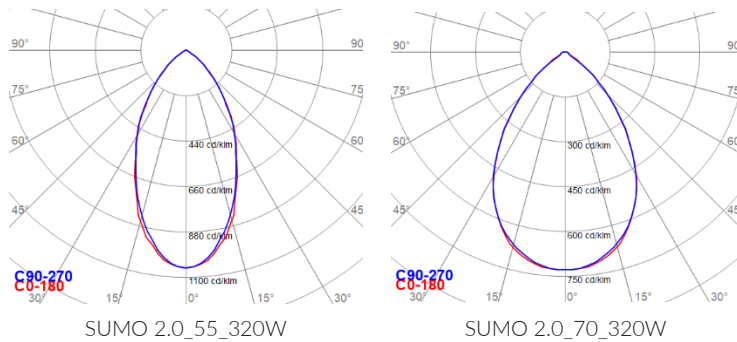

WYMIARY / DIMENSIONS / MASSE:

NAME	L [mm]	W [mm]	H [mm]	H1 [mm]	[kg]
SUMO 2.0	563	563	167	298	15,3

SUMO 2.0 z uchwytem podstawowym

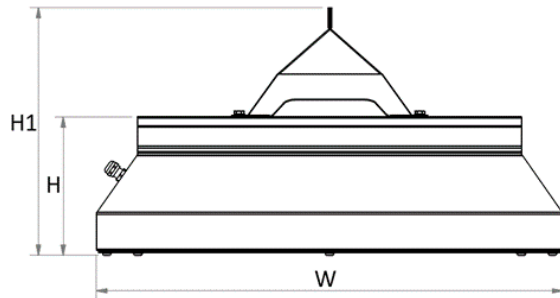
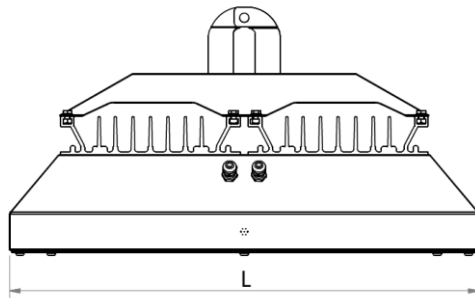

SUMO 2.0 z uchwytem regulowanym UR0 SUMO/SOLARIS

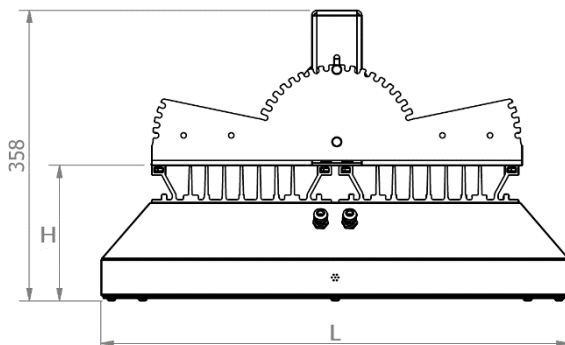



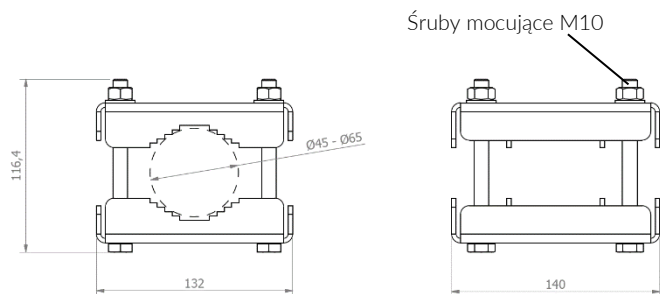



















US0 SUMO/SOLARIS uchwyt do montażu na słupie



W związku z ciągłym rozwojem produktów zastrzegamy sobie prawo do wprowadzania zmian konstrukcyjnych w oprawach oraz aktualizowania parametrów.
 Due to continuous product development, we reserve the right to introduce structural changes in the fixtures and to update their parameters.
 Aufgrund der ständigen Produktentwicklung behalten wir uns das Recht vor, technische Änderungen und Aktualisierung von Parametern an Leuchten vorzunehmen.

Data aktualizacji / Revision Date / Datum der letzten Aktualisierung: 03.12.2021

LEGENDA / LEGEND / LEGENDE:

	Deklaracja zgodności Declaration of conformity EG-Konformitätserklärung		Klasa ochronności I Protection class I Schutzklasse I		Napięcie zasilania Power supply Speisespannung
	Źródło światła LED LED source LED Quelle		Technologia stałego strumienia świetlnego Constant luminous flux technology Konstante Lichtstromtechnologie		Dyrektywa RoHS The RoHS Directive RoHS Richtlinie
	Wymiary montażowe Mounting dimensions Montagemaße		Stopień szczelności IP IP protection marking Schutzklasse IP		Atest higieniczny PZH Hygiene certificate of the NIH Attest von Polnischer Hygieneanstalt
	Kod produktu Code Artikelnummer		Rodzaj klosza Cover Abdeckung		Moc oprawy Luminaire power Leistung der Leuchte
	Kąt rozsyłu światłości Light distribution angle Winkel der Lichtverteilung		Wymiary Dimensions Masse		Temperatura barwowa Color temperature Farbtemperatur
	Strumień świetlny Luminous flux Lichtstrom		Skuteczność świetlna Luminous efficiency Lichtausbeute der Leuchte		System sterowania DALI DALI control system Steuersystem DALI
	Kolor oprawy Luminaire color Leuchte Farbe		Waga Weight Gewicht		Nazwa produktu Product name Produktname
	Wskaźnik ośnienia przykrego Glare indicator Blendungsanzeige				