

 www.legrandoc.com



SOMMAIRE	Page
1. Utilisation	1
2. Caractéristiques techniques	1
3. Cotes d'encombrement.....	2
4. Raccordement	2
5. Installation	2
6. Fonctionnement.....	4
7. Paramétrage.....	5
8. Performance.....	7
9. Entretien	7
10. Normes.....	7

1. UTILISATION

Ce détecteur de présence PIR (infrarouge passif) permet un contrôle automatique des charges d'éclairage avec un contrôle manuel optionnel.

Ce détecteur PIR à haute sensibilité est adapté aux applications de grande hauteur, telles que les entrepôts et les usines, nécessitant une sensibilité de détection élevée.

L'unité détecte un mouvement à l'aide d'un capteur PIR et active la charge. Lorsqu'une zone n'est plus occupée, la charge s'éteint après une période de temporisation réglable.

Le canal de sortie comprend un relais de commutation de la tension secteur pour un pilotage ON/OFF de l'éclairage.

Le produit permet d'allumer les lumières lorsqu'une pièce est occupée et l'éteindre lorsque la pièce est vide. Les paramètres optionnels permettent d'éteindre les lumières en tenant compte de la lumière du jour.

Ces unités sont livrées avec des accessoires permettant de modifier la zone de détection et un montage en saillie

Toutes les fonctionnalités sont entièrement programmables à l'aide d'un outil de configuration infrarouge.

2. CARACTERISTIQUES TECHNIQUES

Capteur PIR

Détecte les mouvements dans la plage de détection de l'unité, permettant le contrôle de la charge en réponse aux changements d'occupation.

Récepteur IR

Reçoit les commandes de contrôle et de programmation de l'outil de configuration infrarouge.



Capteur de niveau de lumière

Mesure le niveau de luminosité globale dans la zone de détection.

Etat de la LED

La LED clignote en rouge pour indiquer ce qui suit :

2. CARACTERISTIQUES TECHNIQUES (SUITE)

LED Test de marche active	 Lorsqu'un mouvement est détecté
Paramètre valide reçu	

Dimensions	Voir partie cotes d'encombrement
Poids	0.2 kg unité complète
Alimentation	230VAC +/- 10%
Fréquence	50 Hz
Charge maximale	6A éclairage résistif et incandescent 6A éclairage fluoescnt 6A éclairage fluoescnt compact 6A éclairage à basse énergie 6A éclairage basse tension (commutation du primaire d'un transformateur) 6A ventilateurs et équipements de ventilation
Consommation de puissance	ON 822 mW, OFF 847 mW
Capacité des bornes	2,5 mm2
Température de fonctionnement	-30°C à +35°C
Humidité de fonctionnement	5 à 95% sans condensation
Matériau	PC/ABS et ABS ignifuge
Type	Classe 2
Indice de protection	IP40 sans le joint d'étanchéité fourni et IP65 avec le joint

3. COTES D'ENCOMBREMENT

Détecteur

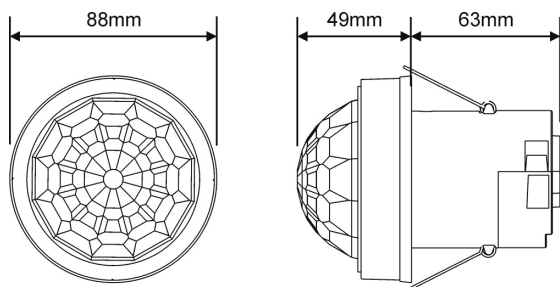

Accessoire pour montage en saillie

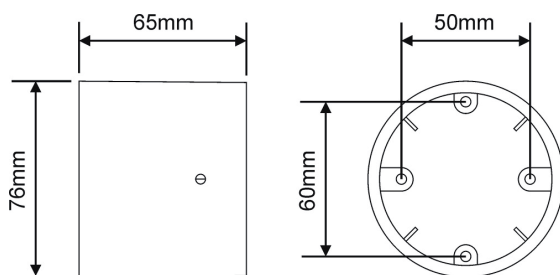

4. RACCORDEMENT

Câbler les produits comme indiqué dans le diagramme.

La commande auxiliaire est facultative. Elle peut être utilisée pour allumer et éteindre l'éclairage.

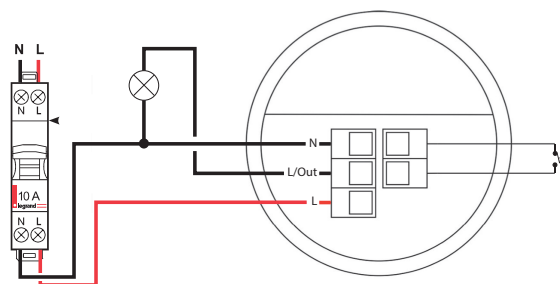

Mode détection d'absence

Pour utiliser la détection d'absence, un bouton poussoir doit être connecté entre les 2 bornes du schéma (commutation de la tension secteur).

Le produit est livré avec le mode détection de présence par défaut. Pour activer le mode détection d'absence, appuyer et relâcher le bouton poussoir 5 fois dans la première minute de la mise sous tension. La LED s'allume pendant 30 secondes pour indiquer que le mode détection d'absence a bien été activé.

Pour revenir au mode détection de présence, répéter la procédure ci-dessus : la LED clignote pendant 30 secondes pour indiquer que le mode détection de présence a bien été activé.

Remarque : les réglages ci-dessus peuvent également être effectués à l'aide de l'outil de configuration infrarouge

5. INSTALLATION

Le produit est conçu pour être monté au plafond en encastré ou en saillie avec l'accessoire fourni.

Utiliser le joint d'étanchéité fourni pour un indice de protection IP65 (non compatible avec montage en saillie).

Pour un fonctionnement optimal du capteur de luminosité, l'objectif doit être protégé autant que possible de la source de lumière.

Éviter les rayons directs du soleil vers le capteur.

Ne pas positionner à moins de 1 m du chauffage ou de la ventilation à air pulsé.

Ne pas fixer sur une surface vibrante.

Montage en encastré

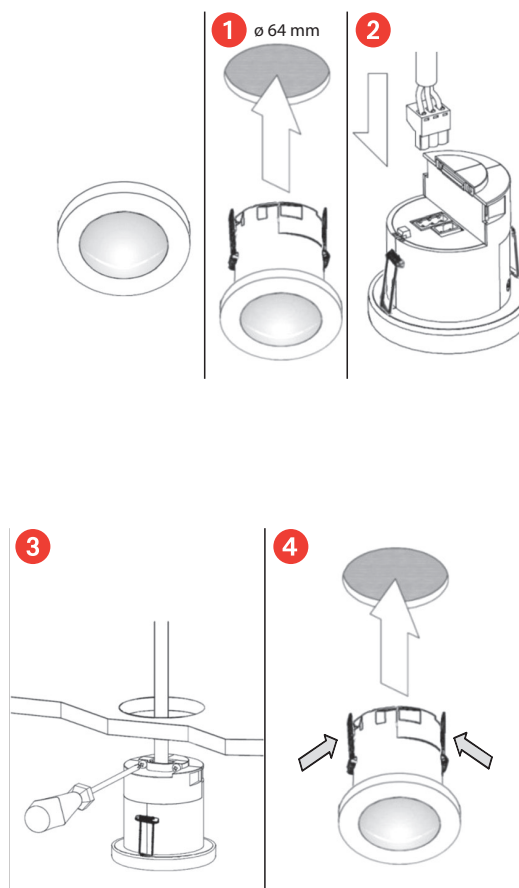

5. INSTALLATION (SUITE)

Montage en saillie

Faire attention à la compression des ressorts lors du montage de l'unité



1 50 mm où 60 mm entraxes de fixation

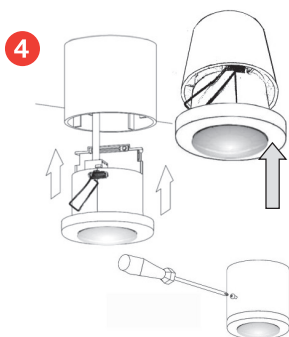
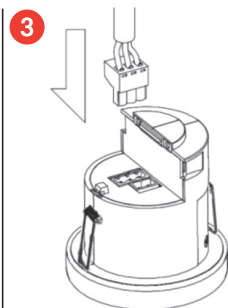
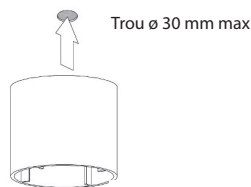

Procédure de test de mise sous tension

Lorsque l'unité est sous tension, la charge s'allume immédiatement. Régler la temporisation à 10 secondes, quitter la pièce ou rester immobile et attendre que la charge s'éteigne. Vérifier que la charge est activée lorsqu'un mouvement est détecté. Le produit est maintenant prêt pour la programmation.

5. INSTALLATION (SUITE)

Procédure en cas de dysfonctionnement

Si la charge ne s'allume pas :

- Vérifier que l'alimentation en tension du circuit est correcte.
- Vérifier que la charge fonctionne en court-circuitant le Détecteur (bornes de liaison L et L / Out).
- Si la plage de détection est plus petite que prévu, se reporter à la partie performance. Une légère rotation du capteur peut Améliorer la plage de détection.

Si la charge ne s'éteint pas :

- Vérifier que la zone reste bien inoccupée pendant plus longtemps que la période de temporisation.
- Vérifier que le détecteur n'est pas perturbé par un courant d'air, des radiateurs ou des lampes.

En cas de "faux déclenchements", réduire la sensibilité de détection.

Marques d'alignement

La tête du capteur propose 4 marques d'alignement. Elles correspondent aux 4 capteurs infrarouges passifs montés sous la lentille.

Utiliser ces marques pour alignement avec les allées et les couloirs pour assurer les meilleures caractéristiques de détection.

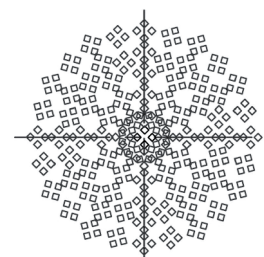
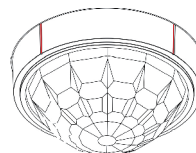

Masquage

Le produit est aussi livré avec deux écrans de masquage à clipser sur la lentille pour permettre un masquage précis de la forme de détection.

Les masques peuvent être facilement mis en forme pour produire des modèles de détection appropriés pour des applications telles que des allées ou des angles et pour réduire le diamètre de détection.

Notes importantes :

- **Assurez-vous que toute la programmation infrarouge est terminée avant d'apposer les écrans de masquage sur le détecteur.**
- **Les écrans de masquage peuvent altérer le capteur de lumière et les capteurs IR en les recouvrant. Assurez-vous du bon fonctionnement avant la fin de la mise en service.**

5. INSTALLATION (SUITE)

Masquage pour une détection adaptée aux allées

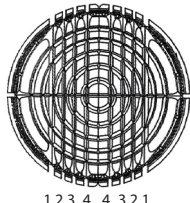
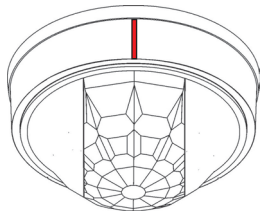

N° Repère: 1 2 3 4 4 3 2 1

N° Repère	Couverture écran masquage (%)
1	45%
2	32%
3	22%
4	11%

Aligner la direction de l'allée avec la marque d'alignement de la tête du détecteur et les écrans de masquage rognés.

Exemple :

Hauteur de fixation = 6 m
 Indice de rognage fente = 2
 Largeur de plage de détection tangentielle = 16 m x 32% = 5,1 m
 Largeur de plage de détection axiale = 12 m x 32% = 3,8 m

Masquage pour réduire le diamètre de détection

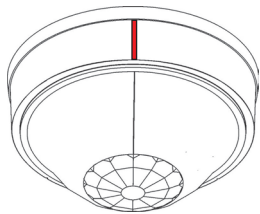

N° Diamètre: 1 2 3 4 5 5 4 3 2 1

N° Diamètre	Couverture écran masquage (%)
1	89%
2	63%
3	45%
4	32%
5	22%

Exemple :

Hauteur de fixation = 15 m
 Indice de rognage diamètre = 3
 Largeur de plage de détection tangentielle = 40 m x 45% = 18 m
 Largeur de plage de détection axiale = 30 m x 45% = 13,5 m

6. FONCTIONNEMENT

Mode de détection

Présence : Lorsqu'un mouvement est détecté, la charge s'allume automatiquement. Lorsque la zone n'est plus occupée, la charge s'éteint automatiquement après une période de temps réglable.

Absence : La charge est activée manuellement. Lorsque la zone n'est plus occupée, la charge s'éteint automatiquement une fois la période de temps réglable écoulée.

Commande manuelle : appuyer brièvement pour allumer et pour éteindre, et maintenir l'appui pour variation en cycles.

Dans les deux cas, la sensibilité au mouvement du capteur PIR peut être ajustée en utilisant le paramètre Sensibilité.

ASTUCE : Pour aider à régler la sensibilité, activer la LED Test de détection qui clignote en rouge lorsqu'un mouvement est détecté.

Commutation sur niveau de luminosité

La détection d'occupation peut être dépendante du niveau d'éclairage ambiant en utilisant les paramètres "Seuil de luminosité pour activation PIR" et "Seuil de luminosité pour désactivation PIR"

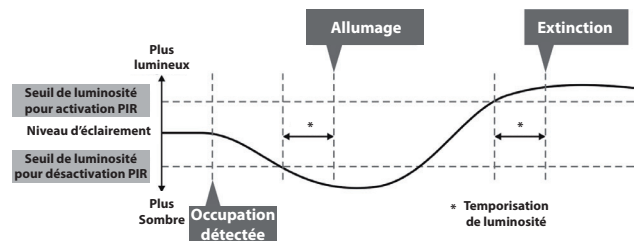

7. PARAMETRAGES

Les fonctionnalités du détecteur sont contrôlées par un certain nombre de paramètres qui peuvent être modifiés ou programmés par un outil de configuration infrarouge.

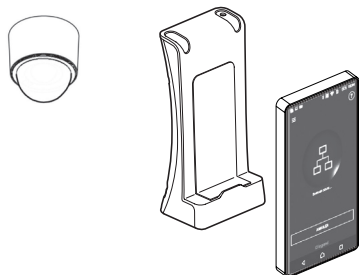

En association avec la passerelle de configuration 0 882 40, l'application Legrand Close Up pour smartphone permet de visualiser et de modifier tous les paramètres du détecteurs avec aide en ligne.

Pointer la passerelle de configuration infrarouge vers le détecteur et envoyer les commandes de programmation nécessaires à l'unité comme indiqué dans le tableau ci-dessous.

Les commandes valides seront indiquées par un clignotement de LED rouge.

Paramètre	Valeur par défaut	Plage / option	Description
Paramètres de détection			
Test de fonctionnement LED	Off	ON ou Off	Lorsque cette option est activée, une LED rouge clignote sur le capteur lorsqu'il détecte un mouvement. Utilisez cette fonctionnalité pour vérifier les niveaux de sensibilité adéquats.
Temporisation	20 minutes	0 à 99 minutes	Une fois le détecteur allumé, cette valeur définit la durée pendant laquelle les lumières resteront allumées une fois que le mouvement a cessé. Sélectionnez 0 pour un délai de 10 secondes (uniquement pour la mise en service).
Temporisation manuelle	10 minutes	0 à 99 minutes	<p>Lors d'une opération manuelle, via l'entrée du commutateur ou l'infrarouge, cette temporisation est lancée.</p> <p>Exemple 1: un détecteur en mode présence a une temporisation de détection de 15 minutes et une temporisation manuelle de 3 minutes. Lorsque l'utilisateur quitte la pièce, il appuie sur le bouton d'arrêt. Le capteur repasse en mode automatique au bout de 3 minutes. Entrer à nouveau dans la pièce allumera les lumières.</p> <p>Exemple 2: en utilisant les paramètres ci-dessus, l'utilisateur éteint la lumière (par exemple pour une présentation) mais reste dans la salle. Chaque fois qu'un mouvement est détecté, le délai d'expiration manuel est réactivé, mais si il n'y a pas de détection sur une courte période, le détecteur revient en mode automatique. Cela signifie que les lumières peuvent s'allumer par inadvertance pendant la présentation même si les occupants sont encore présents pendant la période de temporisation manuelle. Ajustez donc soigneusement le minutage.</p>
Sensibilité On	9	1 (min) à 9 (max)	Niveau de sensibilité pour détecter un mouvement lorsque le détecteur est déjà allumé.
Sensibilité Off	9	1 (min) à 9 (max)	Niveau de sensibilité pour détecter un mouvement lorsque le détecteur est éteint.
Temporisation de luminosité	0	0 (désactivé) 1 à 99 minutes	Si le détecteur mesure le niveau de luminosité et décide que la sortie doit être activée ou désactivée en conséquence, la temporisation de luminosité doit d'abord se terminer. Si, à tout moment pendant le délai, le changement de luminosité s'inverse, le processus est annulé. La temporisation de luminosité permet de mettre en œuvre la détection d'absence avec le paramétrage "Seuil de luminosité pour désactivation PIR". Lorsque vous appuyez sur le bouton, les lumières s'allument, quel que soit le niveau de lumière ambiante. Cependant, s'il y a suffisamment de lumière ambiante, elles s'éteindront après la temporisation de luminosité. Notez que chaque fois que vous appuyez sur un commutateur externe, en mode absence ou en présence, si les lumières sont éteintes à cause du niveau de luminosité, elles sont immédiatement réactivées pendant au moins la temporisation de luminosité.

7. PARAMETRAGES (SUITE)

Paramètre	Valeur par défaut	Plage / option	Description
Délai mise sous tension	On	On ou Off	Sélectionnez "Off" pour un délai de 30 secondes au démarrage. Si "On" est sélectionné, il n'y aura pas de délai au démarrage et le détecteur mettra toujours en marche la détection.
Verrouillage	4 seconds	1 à 999 secondes	Lorsque le détecteur s'éteint, un délai est engagé pour empêcher un nouveau déclenchement. Dans certaines circonstances, ce délai peut ne pas être suffisant. Ce paramètre permet de modifier le délai.
Vérification	Non	Non ou Oui	Nécessite au moins deux détections PIR simultanées pour allumage des lumières.
Configuration usine	-	-	Restaure les paramètres d'usine
Modes utilisateur			
Dérogation On	-	-	Si l'éclairage est éteint, l'envoi de la commande IR l'allumera immédiatement avec retour au fonctionnement automatique après la temporisation manuelle.
Dérogation Off	-	-	Si l'éclairage est allumé, l'envoi de la commande IR l'éteindra immédiatement avec retour au fonctionnement automatique après la temporisation manuelle.
Annulation	-	-	Annule la dérogation marche ou arrêt avec retour au fonctionnement normal.
Canal 1 - commutation			
Seuil de luminosité pour activation PIR	9	1 à 9 Pour une meilleure résolution, une plage de 101 à 199 est disponible	Définit un niveau de lumière minimum en dessous duquel le capteur PIR est activé, permettant aux lumières d'être allumées par le mouvement. Remarque: la valeur "Seuil de luminosité pour désactivation PIR" doit toujours être supérieure à la valeur "Seuil de luminosité pour activation PIR."
Seuil de luminosité pour désactivation PIR			Définit un niveau maximum de lumière au-dessus duquel le capteur PIR est désactivé, empêchant les lumières d'être activées par le mouvement.

8. PERFORMANCE

Zone de détection

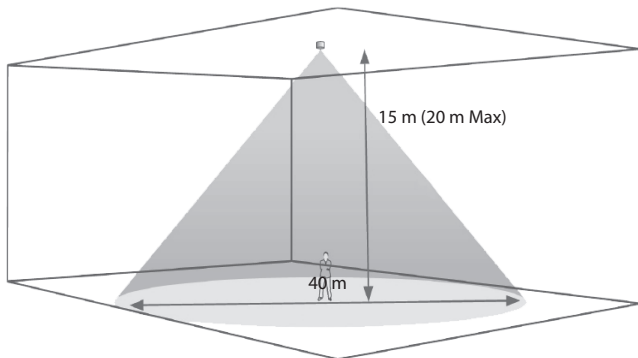

Déplacement tangentiel

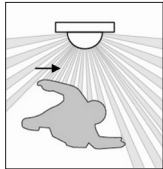

Hauteur	Diamètre
15 m	40 m
10 m	26 m
6 m	16 m
3 m	9 m

Déplacement axial

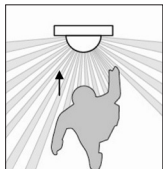

Hauteur	Diamètre
15 m	30 m
10 m	20 m
6 m	12 m
3 m	8 m

9. ENTRETIEN

Conservier la lentille propre, nettoyage superficiel au chiffon.
Ne pas utiliser : acétone, dégraissant, trichloréthylène.

ATTENTION : Pour l'utilisation de produits d'entretien spécifiques autres, un essai préalable est nécessaire.

10. NORMES

Directive : CE

Normes d'installations : NFC 15-100

Normes produits : NF EN 60730-1

Normes environnementales :

- Directive européenne 2012/19/UE : DEEE (Déchet des Équipements Électriques et Électroniques) ou WEEE (Waste of Electrical and Electronical Equipments).

- Directive européenne 2011/65/UE : LSD (Limitation des Substances Dangereuses) ou RoHS (Restriction of Hazardous Substances).

- Décrets et/ou règlements : ERP (public) ERT (travailleur) IGH

Conformité

- EMC-2014/30/UE

- LVD-2014/35/UE