

 www.legrandoc.com

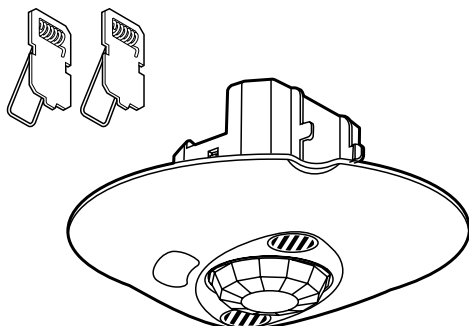

SOMMAIRE

Page

1. Utilisation	1
2. Caractéristiques techniques	1
3. Installation	2
4. Côtes d'encombrement	3
5. Raccordement	3
6. Fonctionnement	5
7. Réglages	5
8. Performances	7
9. Entretien	7
10. Normes	8
11. Aide aux diagnostics	8

1. UTILISATION

Le détecteur DALI réf. 0 489 35 est un produit permettant de mesurer le niveau de la lumière du jour et de détecter la présence de personne par une double technologie (infrarouge passif et ultrasons (PIR + US)).

Il peut être installé en saillie sur plafond en béton en utilisant la boîte Réf. 0 488 75, ou en encastré dans les faux plafonds directement à l'aide de griffes ou dans une boîte d'encastrément réf. 0 800 31.

Il est adapté pour les zones de travail intérieur comme des bureaux, des salles de réunion, des salles de classe... et il peut être utilisé seul ou en association avec le boîtier alimentation/câblage DALI réf. 0 488 76.

Ce capteur peut gérer jusqu'à 2 groupes de ballasts en variation, « fenêtre » et « couloir » (contenant un maximum de 64 ballasts), pour lesquels il est possible de configurer un offset de luminosité.

Si il est utilisé en association avec le boîtier alimentation/câblage DALI réf. 0 488 76, il peut gérer jusqu'à trois groupes de ballast (64 ballasts,max).

Ces groupes sont constitués de la façon suivante : 2 groupes « fenêtre » et « couloir » permettant la variation de lumière et pour lesquels il est possible de régler un offset de luminosité, et un groupe « tableau » commandable uniquement en ON/OFF.

Toute la configuration de ce détecteur se fait par l'outil de configuration réf. 0 882 30/BMSO4001 avec lequel est possible de :

- Distribuer les adresses de ballast DALI
- Associés les ballasts DALI à son détecteur et son groupe (fenêtre, couloir ou au tableau)
- Définir l'offset de luminosité entre le groupe « fenêtre » et le groupe « couloir »
- Désigner les détecteurs Maître et Esclave
- Définir le niveau de veille en l'absence de détection
- Définir le temps de veille
- Configurer tous les autres paramètres du détecteur (par exemple, le seuil de luminosité, la durée d'allumage après détection, le choix de la technologie de la détection, le mode de fonctionnement...)

Le détecteur DALI. réf : 0 489 35 est alimenté en 16 V continu par le bus DALI.

Une alimentation DALI réf. 0 035 15 ou 0 035 13 peut fournir cette tension au BUS DALI avec un maximum de 200 mA, la boîte DALI réf. 0 488 76 rempli aussi cette fonction d'alimentation du bus.

2. CARACTERISTIQUES TECHNIQUES

Tension : 12-20 V_~

Consommation : 25 mA

Câblage :

- Côté Puissance : 2 x 2,5 mm²

DALI < 1,5 mm²

Température d'utilisation : -5° C à +45° C

Température de stockage : -20° C à +70° C

Tenue aux chocs : IK04

Pénétration des corps solides et liquides : IP20

Poids : 115 g

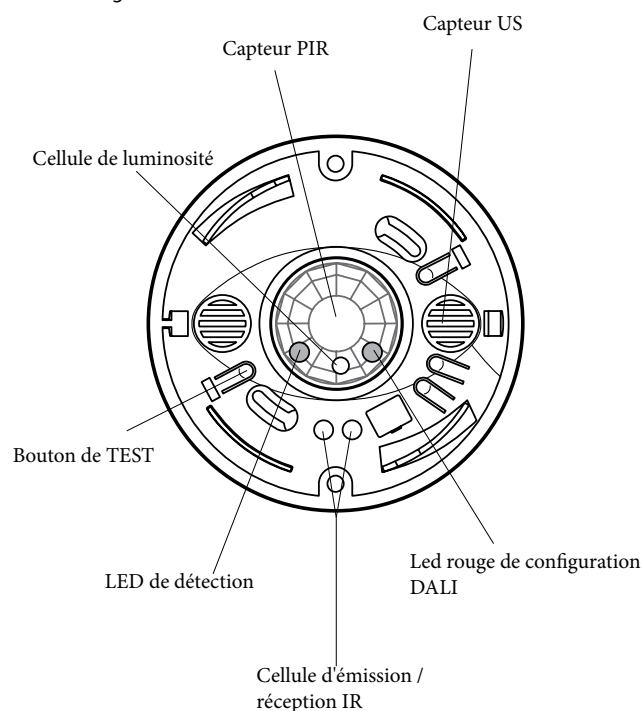

3. INSTALLATION

■ 3.1 Position du détecteur

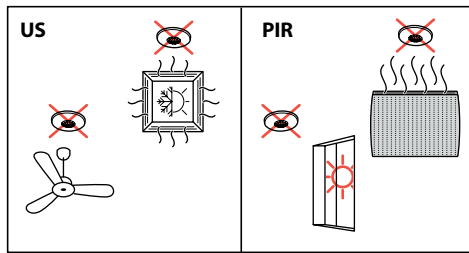
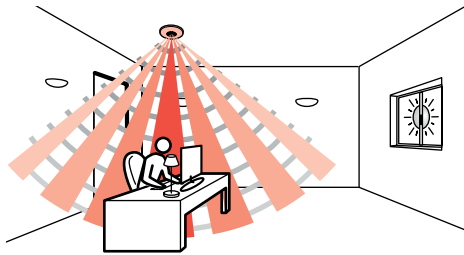

■ 3.2 Préconisation prise de lumière

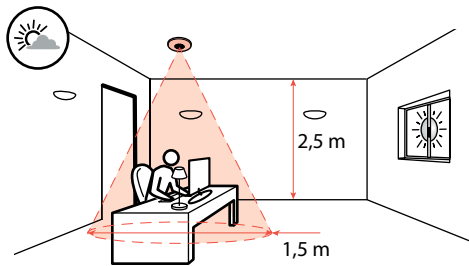

3. INSTALLATION (SUITE)

■ 3.3 Montage

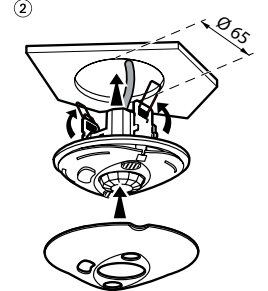
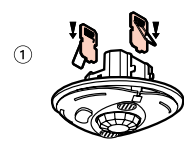
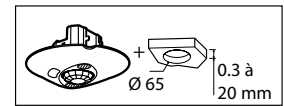
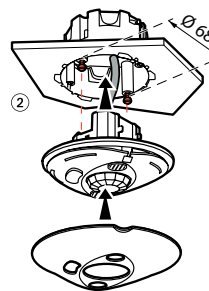
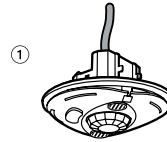
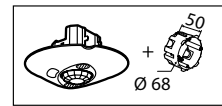

■ 3.4 Préconisation prise de lumière

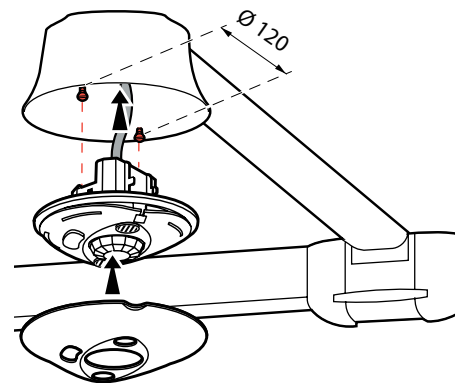
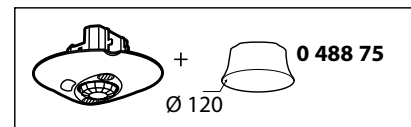

■ 3.5 Démontage

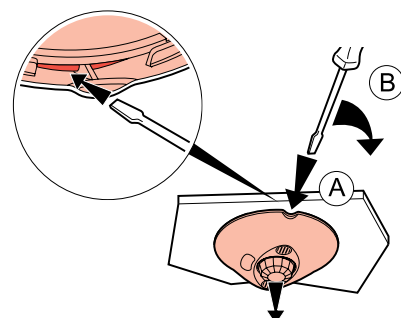

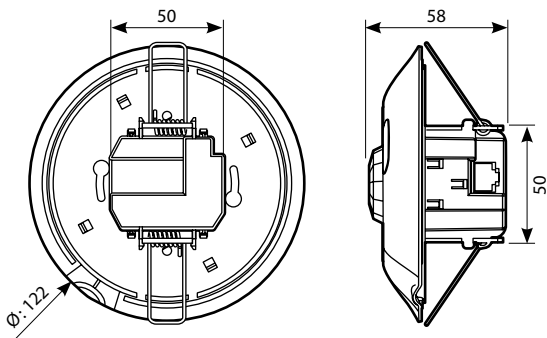

4. COTES D'ENCOMBREMENT

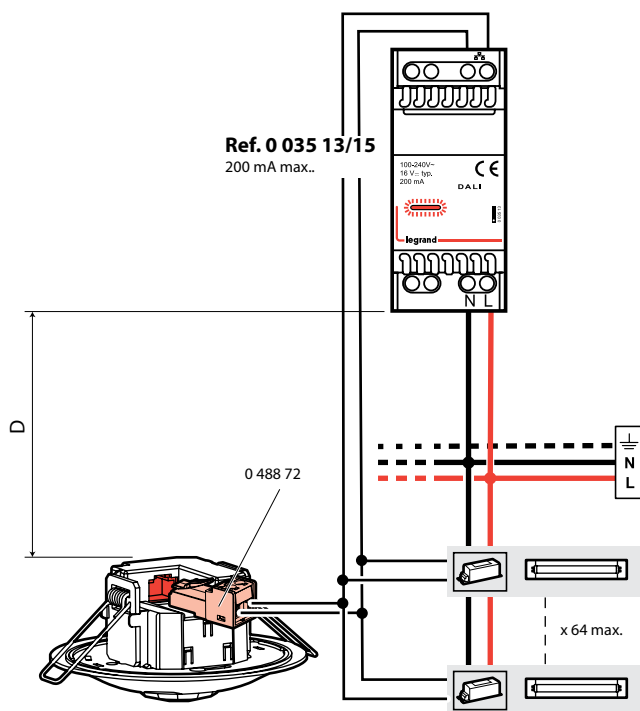

5. RACCORDEMENT

■ 5.1 Câblage avec un seul détecteur :



D	
≤ 100 m	0,5 mm ²
≤ 150 m	0,75 mm ²
≤ 300 m	1,5 mm ²

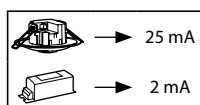

5. RACCORDEMENT (SUITE)

■ 5.2 Câblage avec plusieurs détecteurs

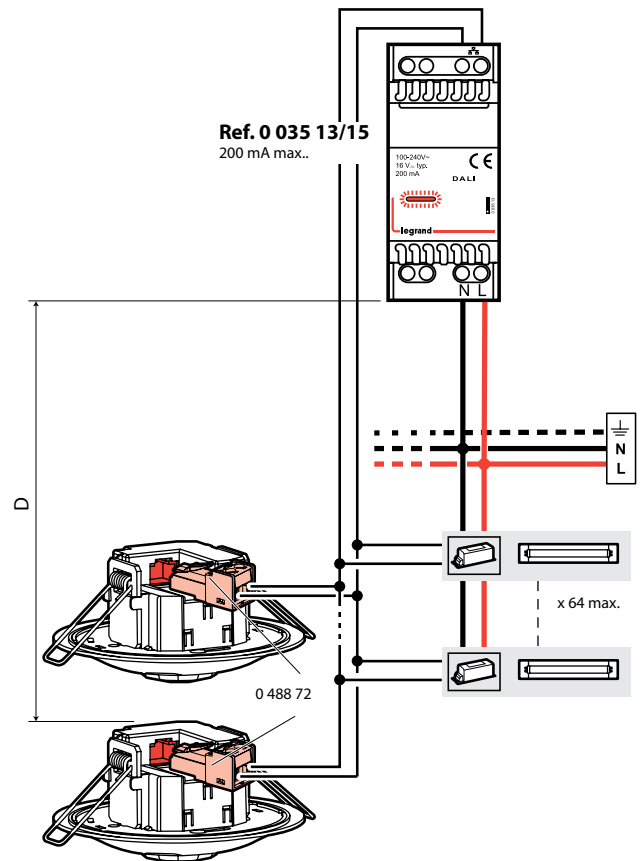
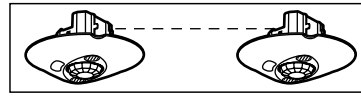

5. RACCORDEMENT (SUITE)

■ 5.3 Câblage avec plusieurs détecteurs et une commande :

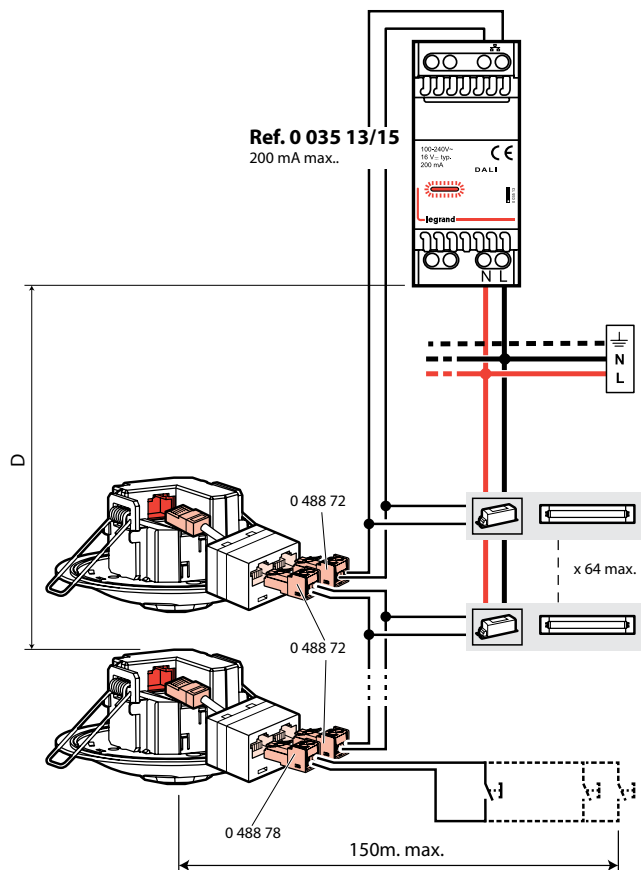
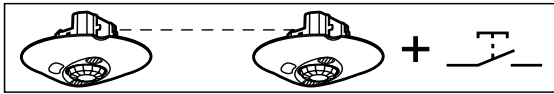

0 488 78

⚠ Le poussoir est obligatoirement connecté à un détecteur maître à l'aide de la Réf. 0 488 78.

D	
≤ 100 m	0,5 mm ²
≤ 150 m	0,75 mm ²
≤ 300 m	1,5 mm ²

	→ 25 mA
	→ 2 mA

5. RACCORDEMENT (SUITE)

■ 5.4 Câblage avec plusieurs détecteurs, une commande et une boîte DALI ref. 0 488 76

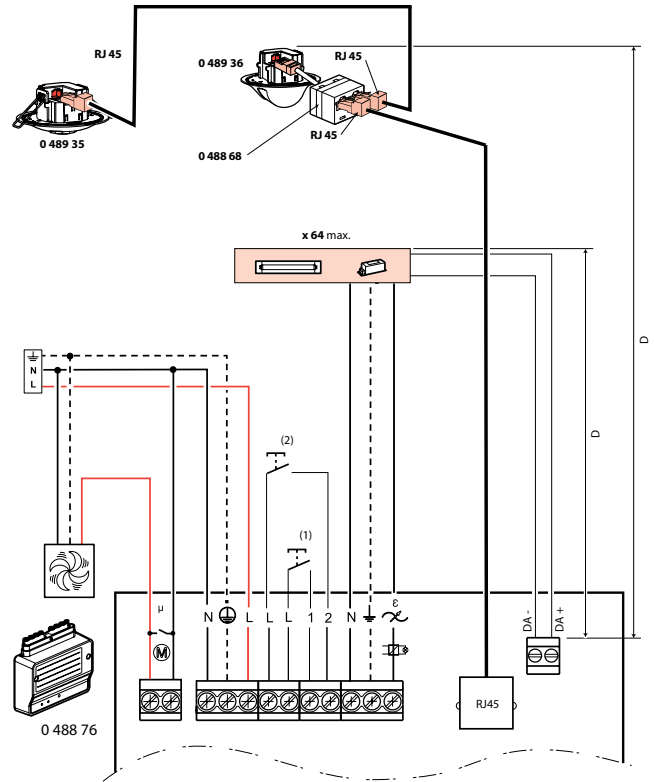

(1) : Salle de classe
(2) : Tableau

0 489 36	→ 10 mA
0 489 35	→ 25 mA
	→ 2 mA

D	
≤ 100 m	0,5 mm ²
≤ 150 m	0,75 mm ²
≤ 300 m	1,5 mm ²

6. FONCTIONNEMENT

6.1 Fonction TEST

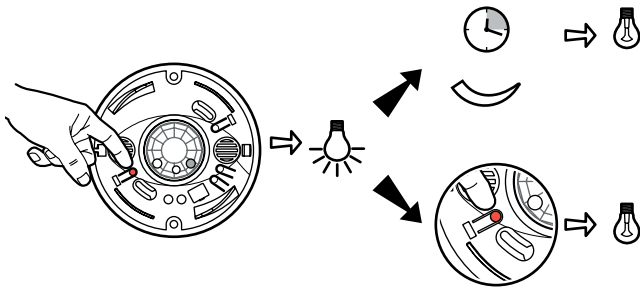

6.2 Configuration

La configuration d'une installation DALI est décrite dans le **Manuel de programmation DALI**.

7.1 Paramètres de détection

Paramètres capteur	Valeur par défaut	Paramètres modifiables	Outils de configuration 0 882 30 BMSO4001	
Temporisation	15 min	5 s - 2 h	✓	
Sensibilité	PIR (très élevé) US (haut)	Bas, moyen, haut, très élevé	✓	
Modes	Auto on/Auto off	Actif	Activer/ Désactiver	✓
	Mode passage	Inactif	Activer/ Désactiver	✓
	Manual on/Auto off	Inactif	Activer/ Désactiver	✓
Système de détection	Initial	PIR et US	PIR et/ou US, PIR, US	✓
	Maintenir	PIR ou US	PIR et/ou US, PIR, US	✓
	Redéclenchement	PIR ou US	PIR et/ou US, PIR, US, Désactiver	✓
Alerte	Inactif	Activer/ Désactiver	✓	

⌚ **Temporisation** : Durée d'allumage de la charge après une détection.

Mode impulsif (= mode pousoir) : Si le paramètre de temporisation est à 0, on est en mode pousoir. Dans ce cas, la temporisation avant extinction de la charge est de 10 minutes. Si on fait une dérogation ou une nouvelle détection, on repart pour une temporisation de 10 minutes.
Disponible avec l'outil de configuration 0 882 30/BMSO4001.

🔊 **Sensibilité** : Réglage de la portée de détection.

7. RÉGLAGES (SUITE)

7.1 Paramètres de détection (suite)

🕒 **Mode Auto on/Auto off :**

L'allumage se fait automatiquement :

- Sur détection de présence, si la luminosité naturelle est insuffisante.

L'extinction se fait automatiquement :

- Sur non présence et en fin de la temporisation réglée.

- Ou si la luminosité naturelle est suffisante (régulation activée).

Toute nouvelle détection provoque un déclenchement automatique si la lumière est insuffisante.

🕒 **Mode passage :**

- Si aucune présence n'est détectée après 20 secondes suite à une première détection, le produit coupera sa charge au bout de 3 minutes.

- Si une nouvelle présence est détectée dans les 3 minutes après première détection, l'appareil coupera sa charge au terme de la temporisation réglée.

🕒 **Mode Manual on/Auto off :**

L'allumage se fait par commande manuelle, l'extinction est automatique :

- Sur non présence et en fin de la temporisation réglée.

Après extinction, toute nouvelle détection dans un délai de 30 secondes provoque un allumage automatique. La fonction redéclenchement doit être activée.

Au-delà de 30 secondes l'allumage se fait par commande manuelle.

Système de détection :

Détection initiale : Allumage de la charge dès la première détection si la lumière naturelle est inférieure au seuil de luminosité.

Maintenir : La charge est maintenue active si une nouvelle présence est détectée.

Redéclenchement : En mode manuel. À l'extinction, toute nouvelle détection dans un délai de 30 secondes provoque un allumage automatique.

Au-delà de 30 secondes l'allumage doit être activé manuellement.

Disponible uniquement en mode Manuel on/Auto off

Alerte : un signal sonore est émis avant extinction. À 1 minute puis 30 secondes puis 10 secondes.

7.2 Paramètres de luminosité

Paramètres capteur	Valeur par défaut	Paramètres modifiables	Outils de configuration 0 882 30 BMSO4001	
Seuil de luminosité	500 lux	5 - 1275 lux	✓	
Mode avancé	Étalonnage	-	0 - 99995 lux	✓
	Régulation	Actif	Activer/ Désactiver	✓
	Apport de lumière	Auto	Auto - 1275 lux	✓

☀️ **Seuil de luminosité** : Valeur pour laquelle la charge s'allume si la luminosité naturelle est inférieure au réglage fixé.

👁️ **Fonction oeil** : Valeur 0 (œil sur outil de configuration 0 882 30/BMSO4001) permet d'enregistrer la luminosité ambiante de la pièce comme seuil de luminosité.

7. RÉGLAGES (SUITE)

■ 7.2 Paramètres de luminosité



Mode avancé :

Étalonnage : La luminosité ambiante mesurée avec un luxmètre devra ensuite être transmise au détecteur.



Régulation : Extinction automatique de la charge 10 minutes après le dépassement du seuil de luminosité additionné d'un seuil de sécurité (ceci afin d'éviter les extinctions intempestives).

Apport de lumière : Quantité de lux supplémentaire apportée par l'allumage de la charge.

Lorsque le paramètre apport de lumière est sur « auto » au niveau de l'outil de configuration 0 882 30/BMSO4001 le détecteur calcule automatiquement l'apport de lumière.

Fonction Offset : Régulation des luminaires en fonction de la lumière du jour. Permet de gérer un apport de lumière supérieur coté «groupe couloir» et ainsi d'obtenir une homogénéité de luminosité dans la salle. Ce réglage consiste à saisir une valeur (% écart de luminosité souhaitée) à l'aide de l'outil 0 882 30/BMSO4001. Cf Manuel de programmation des produits DALI.

Exemple Offset 30 % :

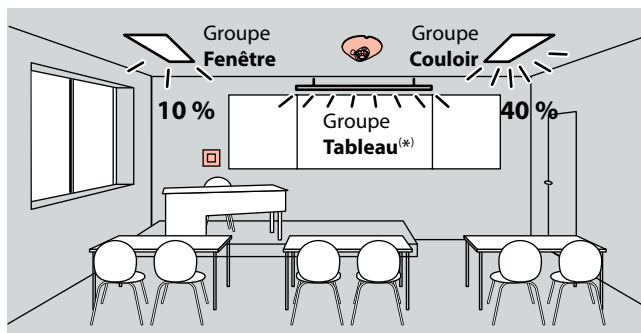

(*) Le groupe **Tableau** n'est possible que si l'installation comprends une boîte DALI Réf. 0 488 76. L'allumage se fait uniquement sur la détection de présence avec possibilité d'extinction à l'aide d'un bouton poussoir.

Paramétrage Maître/Esclave :

Par défaut tous les détecteurs sont livrés en Esclave, pour la gestion lumineuse il devra être configuré en maître.

Configuré en maître le détecteur gère la présence et la régulation de lumière.

Configuré en Esclave le détecteur ne gère que la présence.

■ 7.3 Modification des paramètres par l'outil de configuration

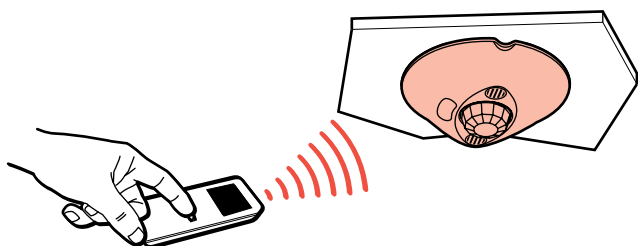

• 0 882 30/BMSO4001 : Outil de configuration avancée.

Lorsque le détecteur reçoit un ordre IR via l'outil de configuration, une led rouge s'allume confirmant la prise en compte de la modification.

Pour plus de renseignement sur les paramètres, reportez-vous à la fiche technique du configurateur 0 882 30.

8. PERFORMANCES

■ 8.1 PIR - Détection de mouvement

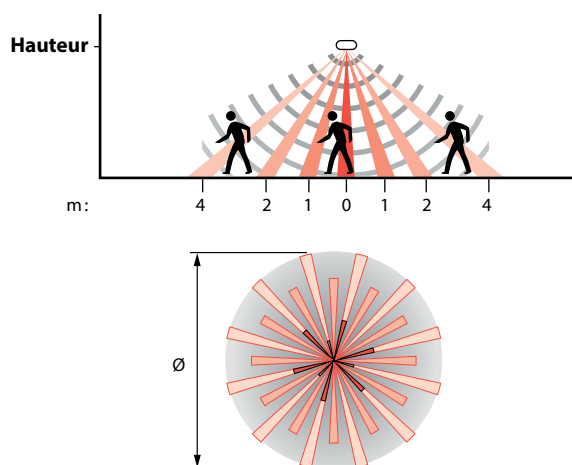

	Sensibilité Bas (25%)		Sensibilité Moyen (50%)	
	Ø (m)	surface (m ²)	Ø (m)	surface (m ²)
Hauteur (m)	2,5	4	6	25
	3	5,5	6,5	35
	4	6,5	7,5	45
	5	6	10,5	90
	6	4	5,5	25

	Sensibilité Haut (75%)		Sensibilité Très élevée (100%)	
	Ø (m)	surface (m ²)	Ø (m)	surface (m ²)
Hauteur (m)	2,5	6,5	8	50
	3	8,5	11,5	100
	4	12,5	14	155
	5	12	16,5	215
	6	8,5	60	12,5

■ 8.2 PIR - Détection de présence

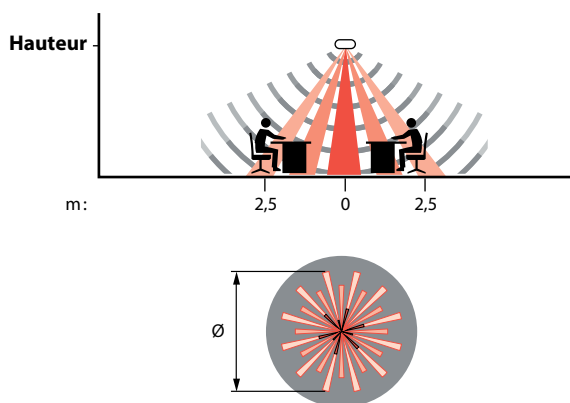

8. PERFORMANCES (SUITE)

■ 8.2 PIR - Détection de présence (suite)

Hauteur (m)		Sensibilité Bas (25%)		Sensibilité Moyen (50%)	
		Ø (m)	surface (m ²)	Ø (m)	surface (m ²)
2,5		4	15	6	25
3		5,5	25	6,5	35
4		6,5	35	7,5	45
5		6	30	10,5	90
6		4	15	5,5	25

Hauteur (m)		Sensibilité Haut (75%)		Sensibilité Très élevée (100%)	
		Ø (m)	surface (m ²)	Ø (m)	surface (m ²)
2,5		6,5	30	8	50
3		8,5	60	11,5	100
4		12,5	125	14	155
5		12	115	16,5	215
6		8,5	60	12,5	125

■ 8.2 US - Détection de mouvement

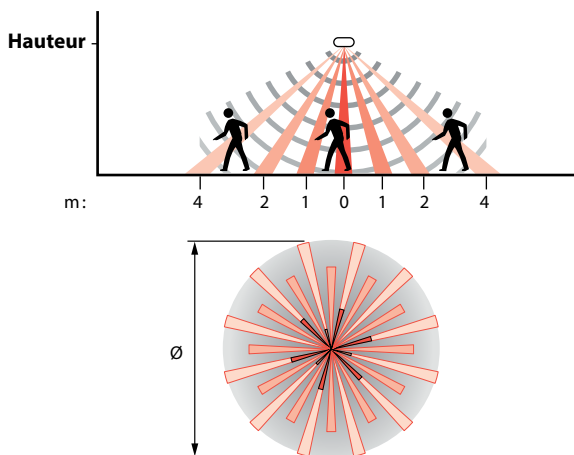

Hauteur (m)		Sensibilité Bas (25%)		Sensibilité Moyen (50%)	
		Ø (m)	surface (m ²)	Ø (m)	surface (m ²)
2,5		4	15	4	15
3		6	30	6	30
4		6	30	6	30
5		6	30	6	30
6		0	0	6	30

Hauteur (m)		Sensibilité Haut (75%)		Sensibilité Très élevée (100%)	
		Ø (m)	surface (m ²)	Ø (m)	surface (m ²)
2,5		6	30	11	95
3		8	50	13	150
4		10	80	13	150
5		10	80	13	130
6		10	80	13	130

8. PERFORMANCES (SUITE)

■ 8.4 US - Détection de présence

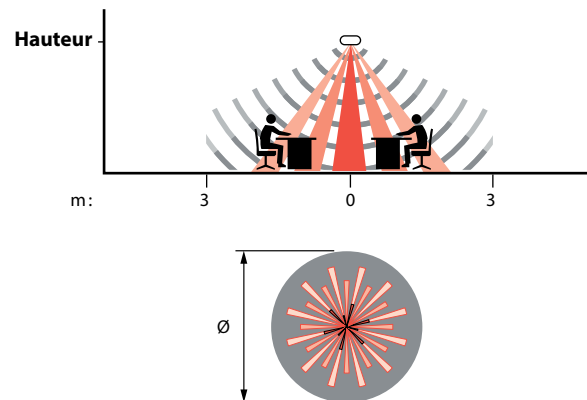

Hauteur (m)		Sensibilité Bas (25%)		Sensibilité Moyen (50%)	
		Ø (m)	surface (m ²)	Ø (m)	surface (m ²)
2,5		4	15	4	15
3		6	30	6	30
4		6	30	6	30
5		6	30	6	30
6		0	0	6	30

Hauteur (m)		Sensibilité Haut (75%)		Sensibilité Très élevée (100%)	
		Ø (m)	surface (m ²)	Ø (m)	surface (m ²)
2,5		6	30	11	95
3		8	50	13	150
4		10	80	13	150
5		10	80	13	130
6		10	80	13	130

9. ENTRETIEN

Conserver la lentille propre.
Nettoyage superficiel au chiffon.
Ne pas utiliser : acétone, dégraissant, trichloréthylène.
Tenue aux produits suivants : - Hexane,
- Alcool à brûler,
- Eau savonneuse,
- Ammoniac dilué,
- Eau de Javel diluée à 10 %, - Produit à vitres.

Attention :

Pour l'utilisation de produits d'entretien spécifiques autres, un essai préalable est nécessaire.

10. NORMES

Directive : CE

Normes d'installation : NFC 15-100

Normes produits : NF EN 50428

Normes environnementales :

- Directive européenne 2002/96/CE :
DEEE (Déchet des équipements électriques et électroniques) ou
WEEE (Waste Electrical and Electronical Equipment).
- Directive européenne 2002/95/CE :
LSD (Limitation des Substances Dangereuses) ou
RoHS (Restriction of Hazardous Substances).
- Décrets et/ou règlements : ERP (public)
ERT (travailleur)
IGH

Nota :

L'ensemble des informations techniques sont disponibles sur



11. AIDE AUX DIAGNOSTICS

DÉRANGEMENTS	CAUSES	SOLUTIONS
L'éclairage reste allumé en l'absence de personnes	Des sources perturbatrices peuvent causer des déclenchements intempestifs comme : courant d'air, vibrations, radiateurs	1- Baisser la sensibilité de détection 2- Si les perturbations persistent avec l'outil de configuration, aller dans Système de détection , puis Maintient et choisir la détection PIR ou US 3- Si les perturbations persistent toujours, éloigner le détecteur des sources de perturbations
L'éclairage ne s'éteint pas en journée avec une luminosité naturelle suffisante	Fonction régulation inactive Seuil de luminosité réglé trop haut Apport lumineux trop fort	Activer la fonction régulation Baisser le seuil de luminosité Vérifier le bon positionnement du détecteur par rapport à la fenêtre Diminuer la puissance des luminaires
Extinction de l'éclairage en présence de personne et une luminosité naturelle insuffisante (obscurité)	Temporisation trop brève Sensibilité de détection trop faible Seuil de luminosité trop faible	Augmenter la temporisation Conseil pour les espaces de travail, 5 à 15 (minutes sont recommandées) Augmenter la sensibilité Rapprocher le détecteur de la zone de travail Augmenter le seuil