

Luminaires à LEDs URA34^{LED}

Référence(s) : 6 611 60 - 6 611 80 - 6 621 62 - 6 621 82

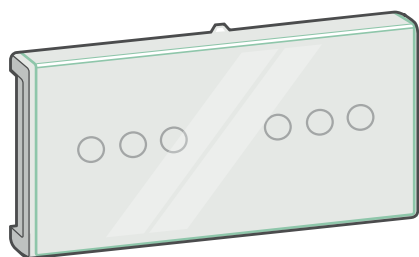

Standard : 6 611 60 - 6 611 80

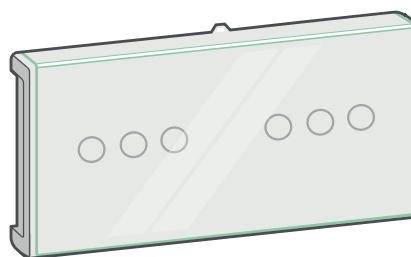

LVS : 6 621 62 - 6 621 82

SOMMAIRE

	Page
1. DESCRIPTION	2
Livraison	
Côtes d'encombrement	
Caractéristiques techniques	
Matériaux	
Pouvoir calorifique	
2. INSTALLATION	3
Garantie de l'IP	
Installation	
Fixation de la patère sur une boîte d'encastrement	
Installation en ras de plafond	
3. FONCTIONNEMENT	3
3.1 Mise sous tension / état de veille	
3.2 Interruption secteur / fonctionnement en sécurité	
3.3 Mise au repos par la télécommande réf. 0 039 00/01	
3.4 Test des luminaires standard	
3.5 Test des luminaires LVS	
4. RACCORDEMENT	4
4.1 Raccordement du secteur des luminaires autonomes	
4.2 Raccordement de la télécommande	
4.3 Raccordement pour une installation adressable pour les luminaires LVS	
5. ADRESSAGE D'UN LUMINAIRE LVS AVEC L'OUTIL DE CONFIGURATION réf. 0 626 10	8
5.1 Programmation de l'adresse avec l'outil de configuration chargé à l'aide du logiciel de configuration des interfaces	
5.2 Tester une adresse précise	
5.3 Tester si le luminaire est adressé	
6. DONNÉES PHOTOMÉTRIQUES	10
6.1 Répartition des intensités lumineuses en Cd / 1000 lm	
6.2 Courbe Isolux en plafonnier	
7. MAINTENANCE	10
7.1 Pièces de rechange	
7.2 Remplacement des accumulateurs	
8. CONFORMITÉ ET AGRÉMENT	11
9. ÉQUIPEMENTS ET ACCESSOIRES	11
9.1 Grilles	
9.2 Accessoires d'encastrement	
9.3 Equipement de la plaque de signalisation verticale réf. 6 621 94 avec pictogrammes	
9.4 Plaque de signalisation verticale réf. 6 612 94 équipée d'un pictogramme réf. 6 618 00	
9.5 Fixation en saillie avec plaque de signalisation d'évacuation verticale réf. 6 621 94 équipé d'un pictogramme réf. 6 618 00	

1. DESCRIPTION

Luminaires à LEDs IP 42 - IK 07

Classe II :

Permanent/Non permanent

Réf.	Flux lumineux / Autonomie	Consommation en mode non permanent (W)	Consommation en mode permanent (W)
6 611 60	250 lm / 1h	0,5	2,3
6 611 80	450 lm / 1h	0,8	2,9
6 621 62	250 lm / 1h	0,5	2,3
6 621 82	450 lm / 1h	1	2,9

Livraison

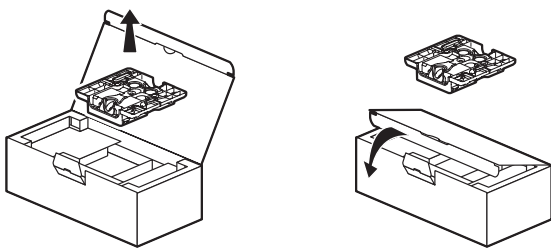

Patère livrée débrochée, possibilité de refermer la boîte après Utilisation de la patère.

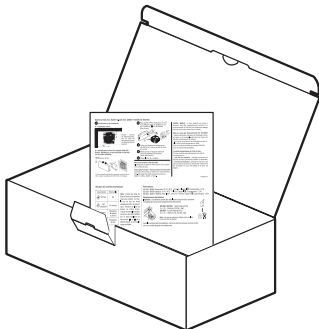

Côtes d'encombrement

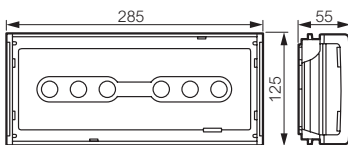

Poids du produit conditionné : 6 611 60 : 0,79 Kg
 6 611 80 : 0,94 Kg
 6 621 62 : 0,79 Kg
 6 621 82 : 0,94 Kg

Volume : 2,5 dm³

Caractéristiques techniques

Produit pour fixation saillie, en mural ou plafonnier.

Autonomie : 1 heure (pour assurer cette valeur une autonomie minimale de 1h30 à neuf est imposée par la norme).

Conforme aux normes : EN 60598-2-22 et CDC 400 D04 pour les références LVS

Borne permettant d'allumer et d'éteindre la partie permanente du luminaire.

Admis à la marque de qualité ENEC EN 60 598 2-22

Classe II :

Télécommande pour la mise au repos lors des coupures secteur volontaires.

Température d'utilisation : de 0 °C à + 40 °C.

Bornes d'entrée de la télécommande protégée contre les erreurs de branchement.

Alimentation 230 V \sim - 50/60 Hz

Equipé de bornes à raccordement automatique à forte capacité (2 x 2,5 mm²)

Matériaux

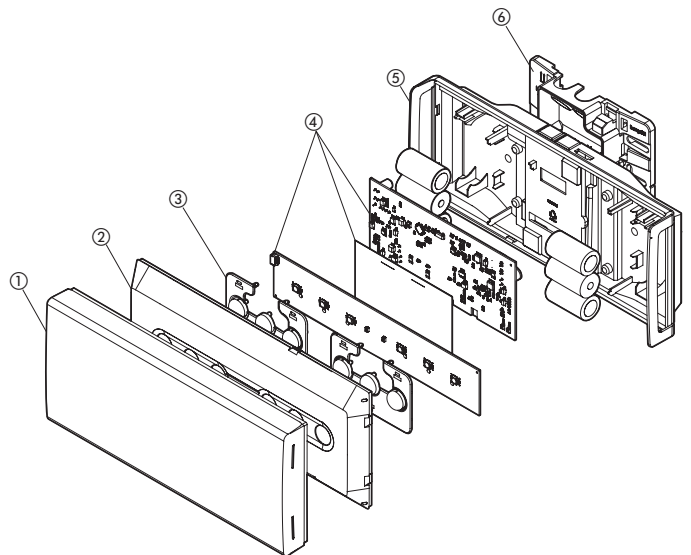

Enveloppe plastique Classe II :

- ① Diffuseur : polycarbonate cristal auto-extinguibilité 850 °C 30 s.
- ② Réflecteur : polypropylène blanc auto-extinguibilité 650 °C 30 s.
- ③ Optique LED : polycarbonate cristal auto-extinguibilité 650 °C 30 s.
- ④ Carte électronique
- ⑤ Socle : polycarbonate blanc auto-extinguibilité 850 °C 30 s.
- ⑥ Patère : ABS auto-extinguibilité 650 °C 30 s.

Toutes les pièces plastiques de plus de 50 g sont identifiées par un marquage de la matière pour permettre un recyclage des matériaux en fin de vie du produit.

Pouvoir calorifique

Charge calorifique des pièces plastiques composant de l'enveloppe : 14 MJ. Charge calorifique : 17 MJ

2. INSTALLATION

Garantie de l'IP

Pour garantir l'IP 43, déboucher ① et ② sur le diffuseur (luminaire au plafond) ou ③ sur la patère et ④ sur le diffuseur (luminaire au mur)

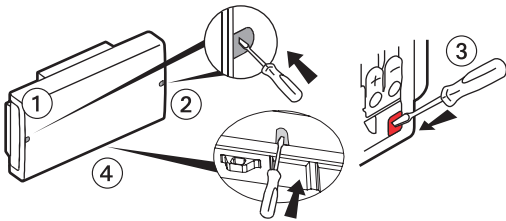

Installation

Dimensions de la patère

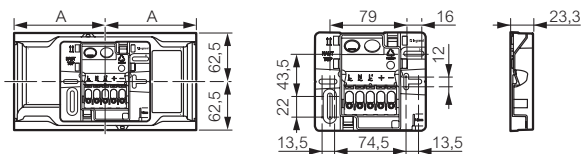

TELEC - Bornes de raccordement : pas de sens de raccordement avec les télécommandes Legrand
Capacité des bornes : 2 x 2,5 mm².

Fixation de la patère

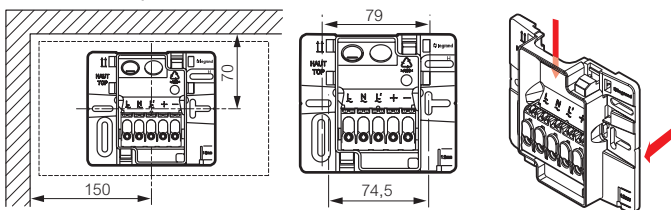

Fixation de la patère sur une boîte d'encastement

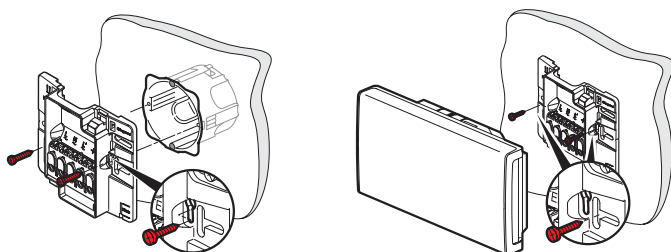

① Fixation avec 2 vis dans boîte d'encastement

② Fixation avec 2 vis supplémentaires dans le mur

Installation en ras de plafond

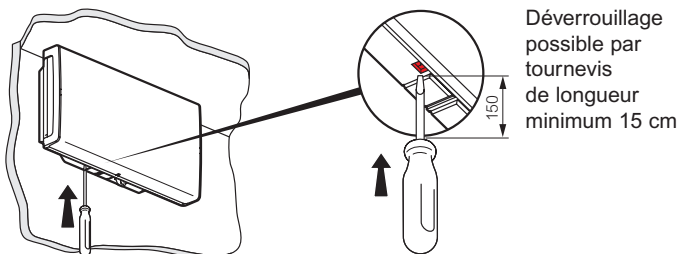

3. FONCTIONNEMENT

3.1 Mise sous tension / état de veille

Permanent

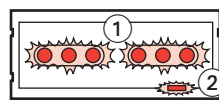

① Allumage des 6 LEDs de secours (flux \approx 100 lumens) si la borne L' est alimentée
② LED verte d'état du luminaire allumée

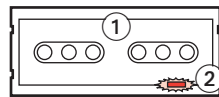

Non permanent

② Allumage de la LED verte d'état du luminaire

3.2 Interruption secteur / fonctionnement en sécurité

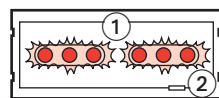

Permanent

① Les 6 LEDs de secours restent allumées
② Extinction de la LED verte d'état du luminaire

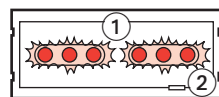

Non permanent

① Allumage des 6 LEDs de secours (flux \approx 100 lumens)
② Extinction de la LED verte d'état du luminaire

3.3 Mise au repos par la télécommande réf. 0 039 00/01

Après interruption volontaire de l'éclairage normal :

Un appui sur la touche  met le luminaire au repos pour éviter la décharge de la batterie.

Remise sous tension de l'éclairage normal :

Le luminaire revient automatiquement en veille.

3.4 Test des luminaires standard

Il est possible de tester le passage en fonctionnement des luminaires standard sans interrompre l'alimentation secteur. Pour cela il faut utiliser l'outil réf. 6 612 99.

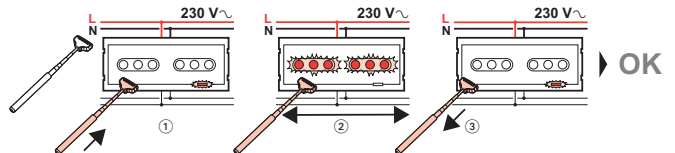

Les luminaires U34^{LED} peuvent être exploités en mode permanent ou non permanent.

3.5 Test des luminaires LVS

Les luminaires LVS embarquent 2 modes de fonctionnement qui sont : le mode Autotest et le mode adressable.

Mode Autotest

Les luminaires LVS sont configurés en usine en mode Autotest, ils peuvent alors être exploités dans ce mode, sans aucune intervention sur celui-ci.

Mode adressable

Ce luminaire peut aussi être exploité sur un système adressable, pour cela il doit être adressé à l'aide de l'outil de configuration infra rouge réf. 0 626 10 suivant la procédure décrite dans le chapitre 6. Il devient alors possible de le contrôler à distance à l'aide de la centrale de gestion réf. 0 626 00 (pour plus de précision, se reporter au manuel de mise en oeuvre des Luminaires adressables fourni avec la réf. 0 626 00).

3. FONCTIONNEMENT (SUITE)

3.5.1 Contrôle automatique de l'état du luminaire (système Autotest)

Ce luminaire contrôle automatiquement son état de fonctionnement. Ce mode de fonctionnement n'est disponible que pour les luminaires LVS.







Une fois par semaine :



Passage en secours et test du passage en fonctionnement et des sources lumineuses.

Une fois par trimestre :

Passage en secours pendant une heure et test d'autonomie de la batterie. Test de la source lumineuse et de la durée d'autonomie de la batterie.

3.5.2 Résultat des contrôles automatiques

LEDs	Luminaire OK	Défaut accumulateur	Défaut électronique
Verte	 (fixe ou clignotante)		
Jaune		 (fixe)	 (clignotement rapide)

L'heure des tests est fixée à l'heure de la première mise sous tension du luminaire ; le jour du test est choisi aléatoirement afin de garantir qu'un minimum de luminaires se testent en même temps. L'heure de test de l'ensemble des luminaires peut être modifiée par un appui simultané sur les touches  et  de la télécommande, à la nouvelle heure souhaitée.

3.5.3 Arrêt d'un test en cours

Dans le cas où un test d'autonomie en cours gêne l'exploitation, il est possible de l'arrêter immédiatement. Appuyer sur la touche EXTINCTION du coffret de télécommande réf. 0 039 00. Le test est stoppé et reporté au lendemain.

3.5.4 Cas particuliers

Lorsqu'une mise hors tension est supérieure à 3 jours, les tests ne sont plus effectués. Le cycle de test reprendra après la remise sous tension et la recharge des accumulateurs. Les tests prévus le jour de la remise sous tension sont automatiquement repoussés de 24 h.

4. RACCORDEMENT

4.1 Raccordement du secteur des luminaires autonomes

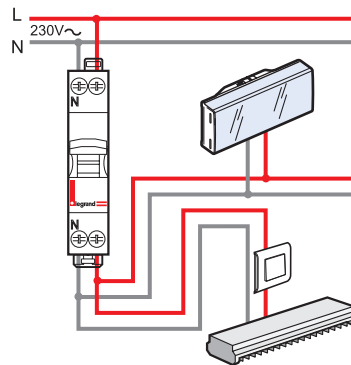

La dérivation peut se faire dans l'armoire électrique, sur l'interrupteur ou dans une boîte de dérivation. L'alimentation des luminaires est soumise aux même règle que les luminaires (câblage normal).

La polarité de la télécommande peut ne pas être respectée sur les luminaires LVS si une télécommande Legrand réf. 0 039 00 ou 0 039 01 est utilisée. Dans le cas d'utilisation d'une autre télécommande la polarité lors du câblage devra alors être respectée, et la commande d'allumage ou d'extinction devra être maintenue au moins 2 secondes.

4.2 Raccordement de la télécommande

Télécommande de mise au repos

Coupage de l'éclairage et mise au repos des luminaires à distance avec interrupteur à clé (Mosaic réf. 0 766 30 non fourni) ou par automatisme.

Avec ce montage, une action sur l'interrupteur à clef éteint l'éclairage normal et met les luminaires d'éclairage de secours au repos

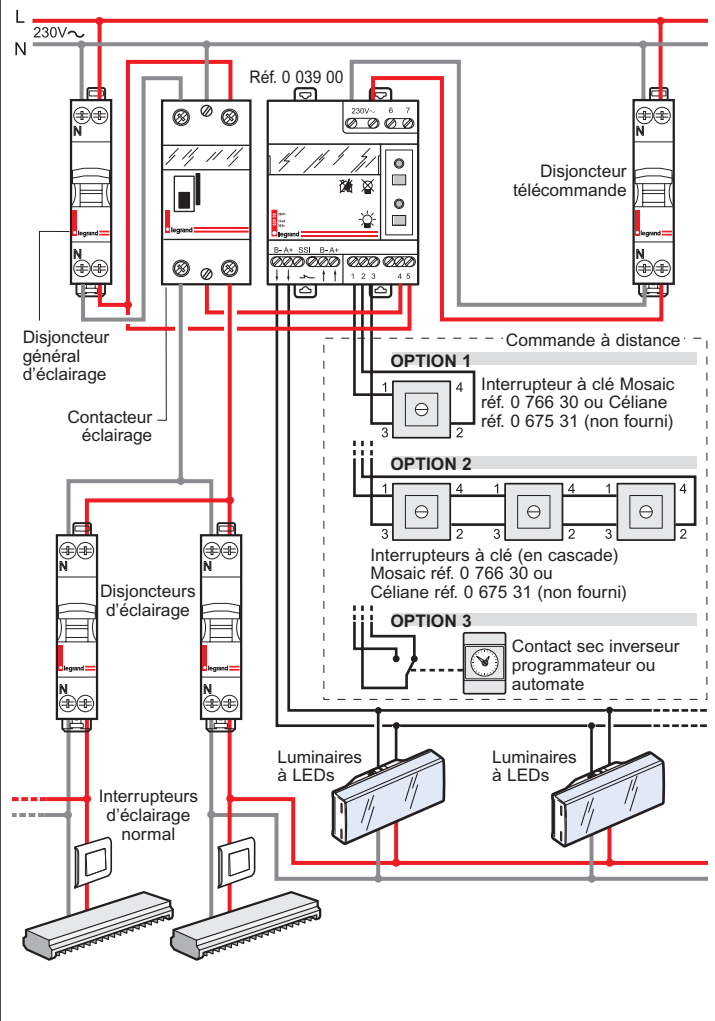

4. RACCORDEMENT (SUITE)

Mise au repos automatique des luminaires après la coupure volontaire de l'éclairage

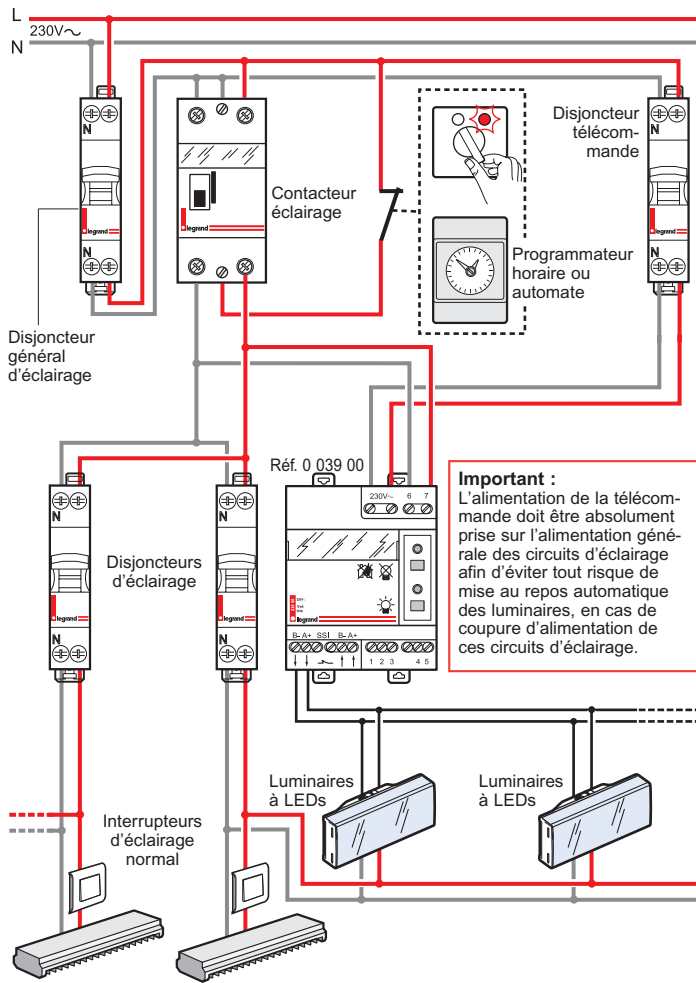

Mise au repos de plus de 300 luminaires à partir d'un seul point.

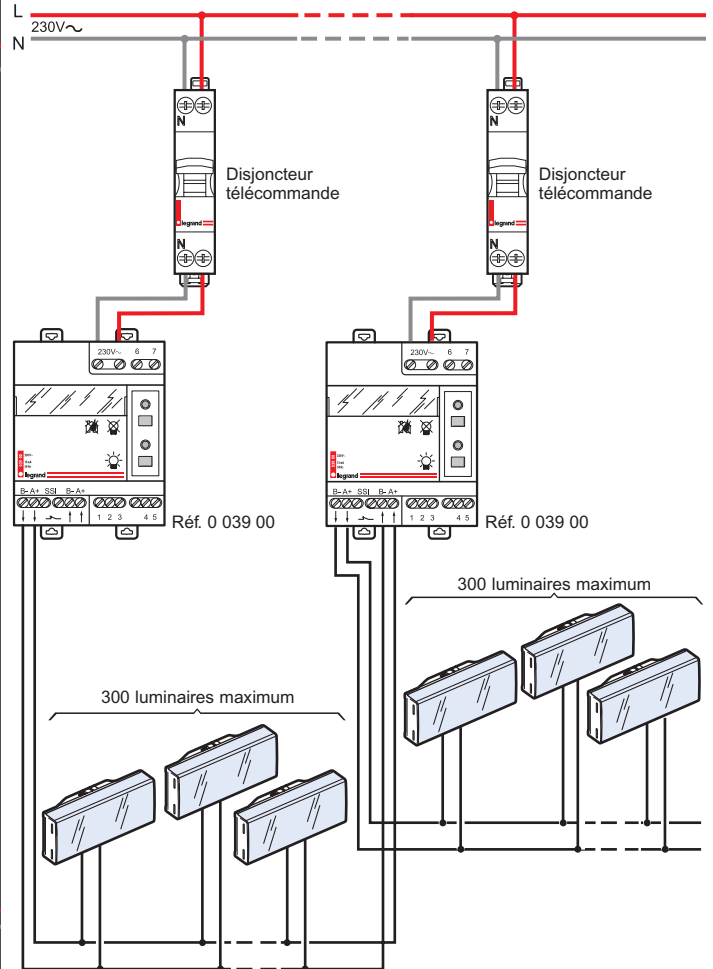

4. RACCORDEMENT (SUITE)

Mise au repos par zone d'une installation comportant plusieurs zones d'exploitation

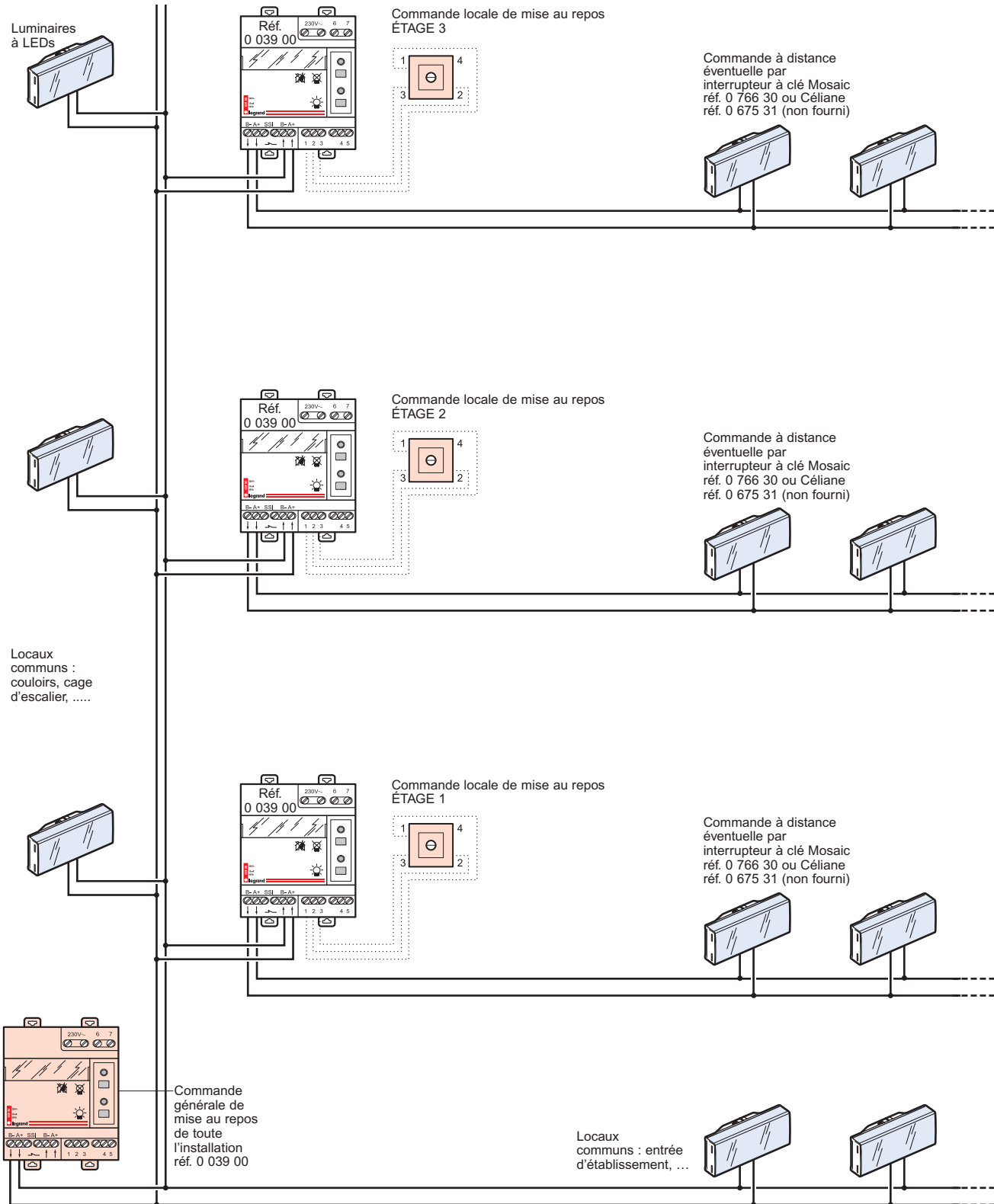

4. RACCORDEMENT (SUITE)

4.3 Raccordement pour une installation adressable pour les luminaires LVS

Installation avec mise au repos générale

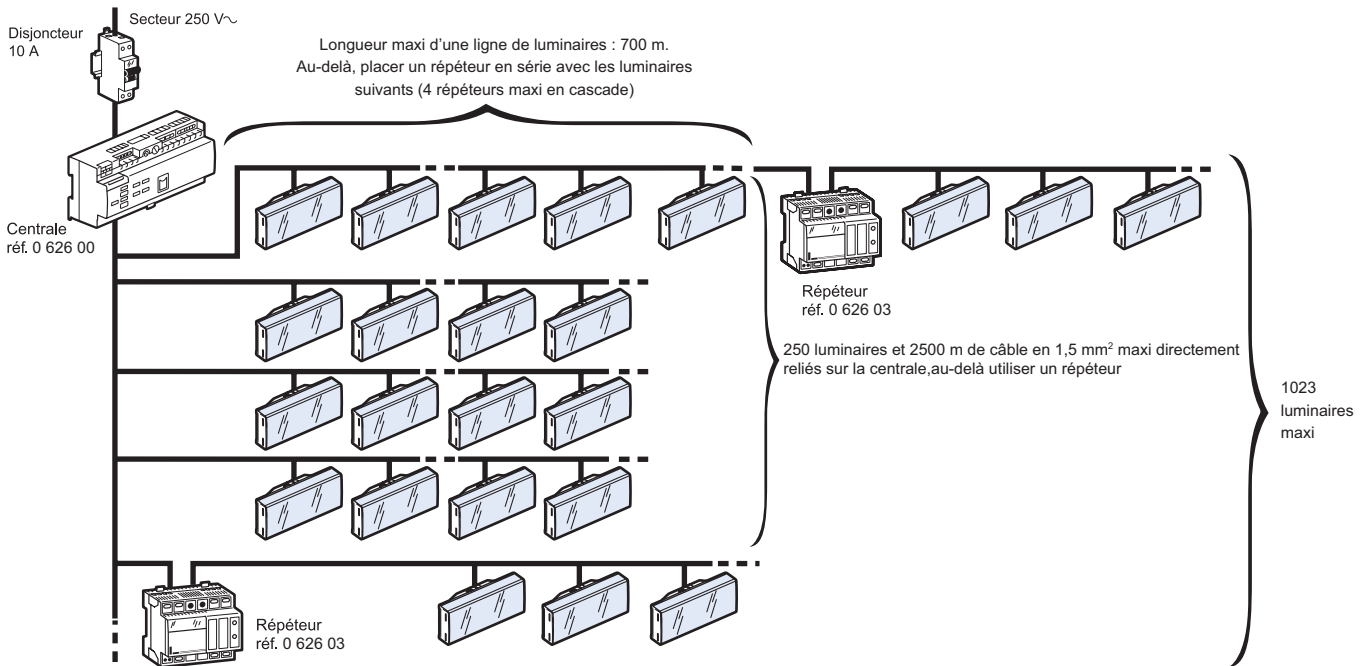

Installation avec mise au repos partielle

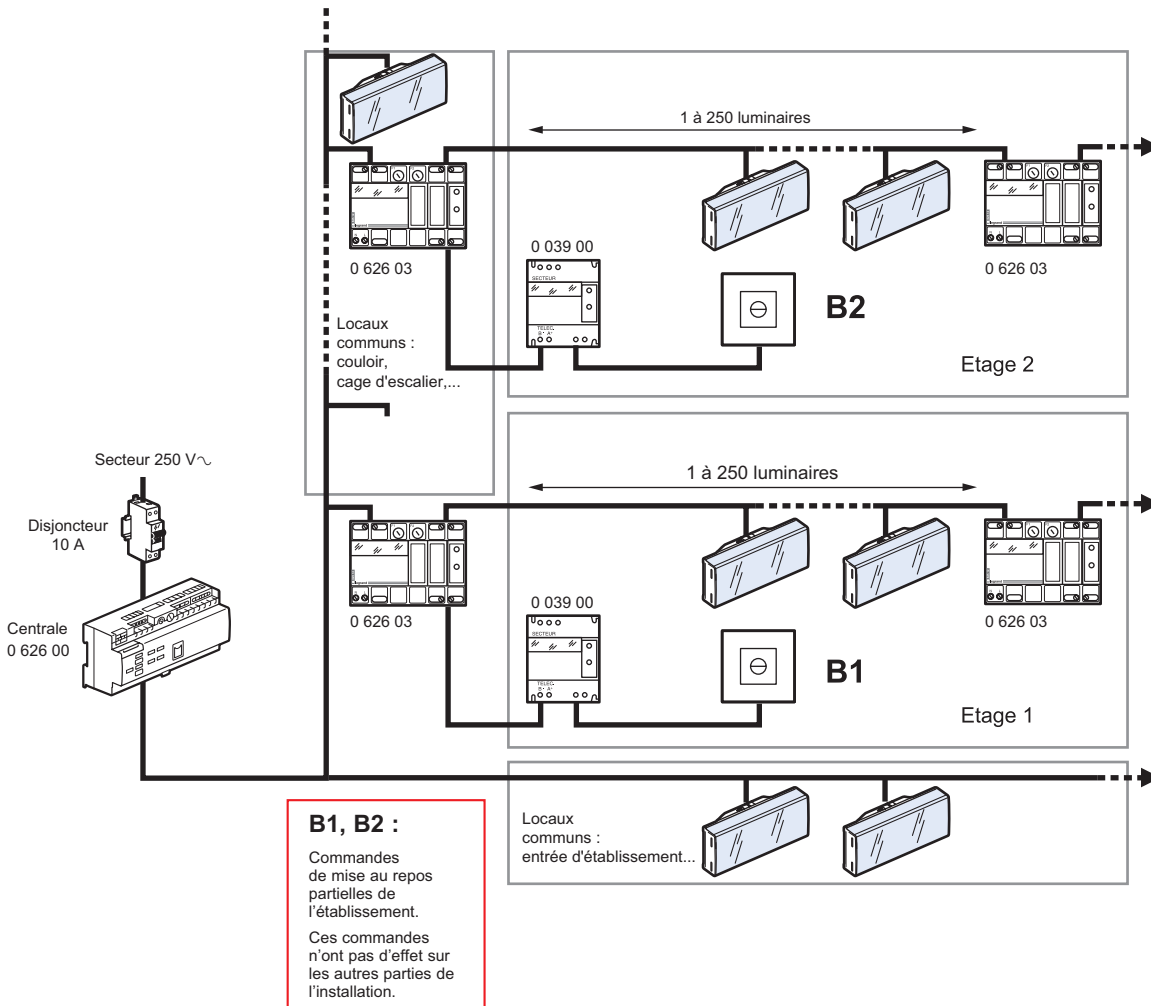

5. ADRESSAGE D'UN LUMINAIRE LVS AVEC L'OUTIL DE CONFIGURATION réf. 0 626 10

5.1 Programmation de l'adresse avec l'outil de configuration chargé à l'aide du logiciel de configuration des interfaces

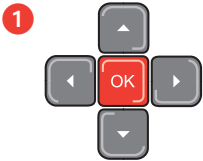

1 Allumer l'outil de configuration en appuyant 2 secondes sur la touche OK.



2 Sélectionner la ligne Zones sur le menu principal

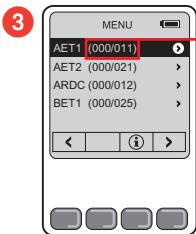

3 Indique le nombre de luminaires dans la zone et le nombre adressés : Ici 11 luminaires dans cette zone et 0 adressés.



Sélectionner la zone où vous souhaitez adresser les luminaires.

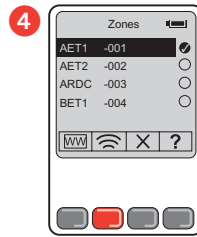

Explication des touches :

- Permet de donner la position des switch pour les luminaires à switch.
- Permet d'adresser le luminaire en se positionnant au dessous avec l'outil de configuration (les LEDs de secours du luminaire ainsi adressé s'allument pendant 2 secondes).
- Permet de supprimer l'adressage d'un luminaire (les LEDs de secours du luminaire s'allument 2 fois pendant 2 secondes).
- Permet de tester le luminaire adressé. (les LEDs de secours du luminaire s'allument 2 secondes pour signaler que le luminaire contient l'adresse du bloc et les LEDs de veille s'éteignent pour signaler que le luminaire ne contient pas la bonne adresse).



5 Le luminaire doit être sous tension.

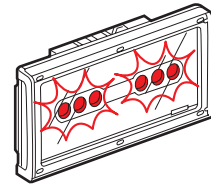
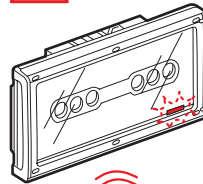

Le luminaire a bien enregistré l'adresse, alors il allume ses LEDs de secours pendant 2 secondes.



Distance maxi entre télécommande et luminaire : de 0,1 à 2 m.

5. ADRESSAGE D'UN LUMINAIRE LVS AVEC L'OUTIL DE CONFIGURATION réf. 0 626 10 (SUITE)

5.2 Tester une adresse précise

Par exemple l'adresse 0000

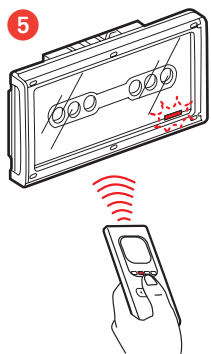
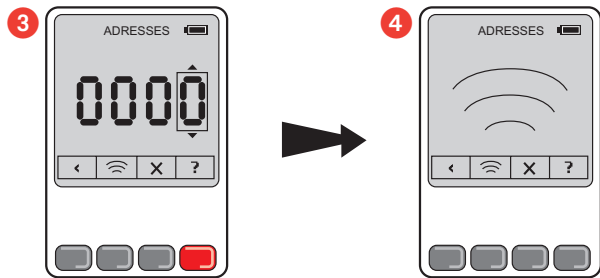
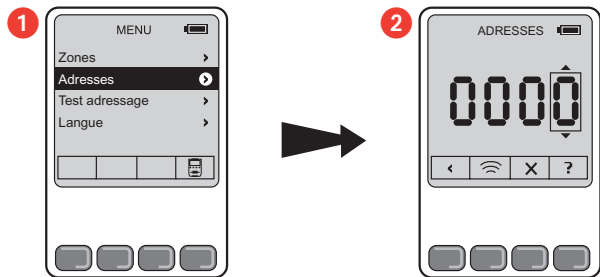

Distance maxi entre télécommande et luminaire : de 0,1 à 2 m.

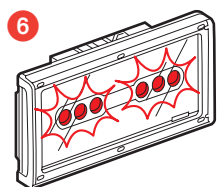

Si l'adresse à l'intérieur du luminaire est bien l'adresse testée alors il allume ces LEDs de secours pendant 2 secondes.

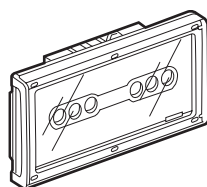

Si le luminaire à une autre adresse ou si il n'a pas d'adresse alors le luminaire éteint sa LED de signalisation.

5.3 Tester si le luminaire est adressé

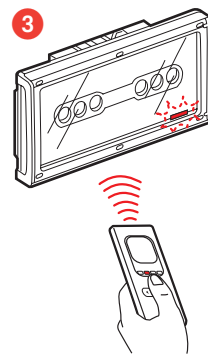
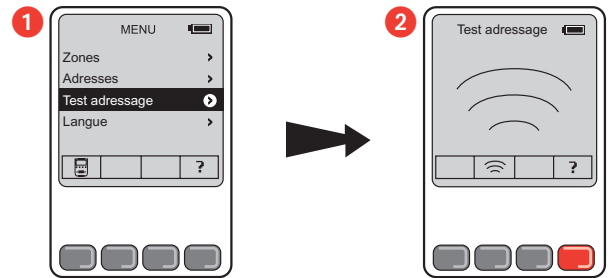

Distance maxi entre télécommande et luminaire : de 0,1 à 2 m.

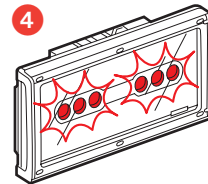

Le luminaire a une adresse, alors il allume ses LEDs de secours pendant 2 secondes.

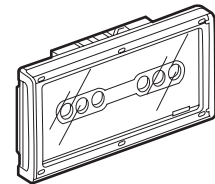

Le luminaire n'a pas d'adresse, alors il éteint sa LED de signalisation.

6. DONNÉES PHOTOMÉTRIQUES

6.1 Répartition des intensités lumineuses en Cd / 1000 lm

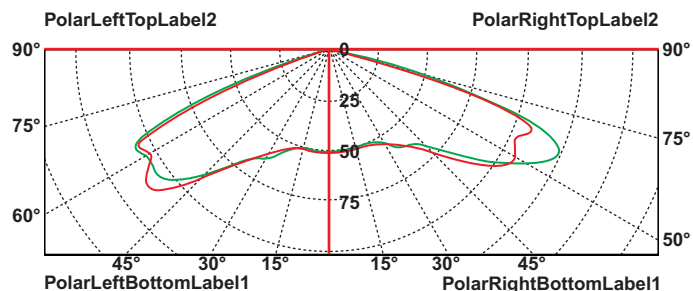

6.2 Courbe Isolux en plafonnier

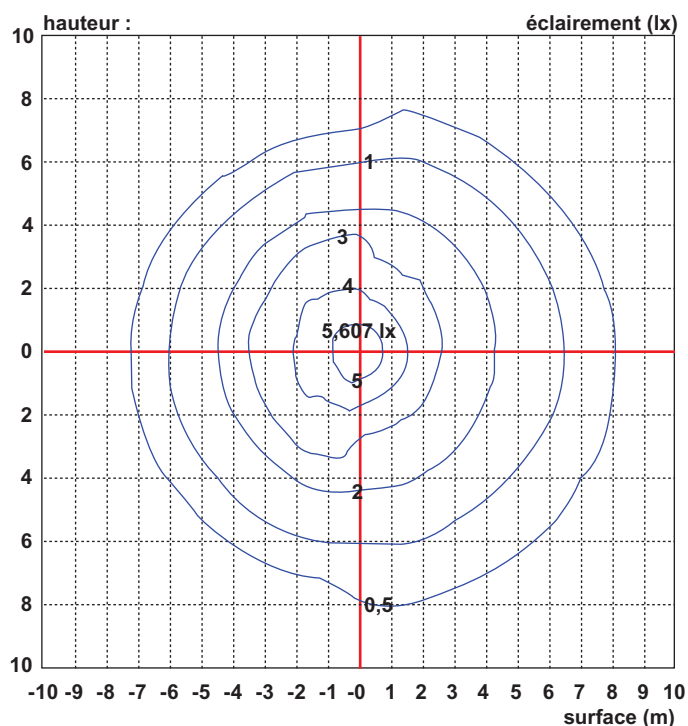

7. MAINTENANCE

7.1 Pièce de rechange

• Accumulateurs réf. 0 610 96 (livrés par 2)

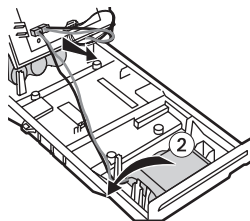

Réf. Luminaire à LED	Réf. Accumulateurs
6 611 60	6 609 61
6 611 80	2 x 6 609 61
6 621 62	6 609 61
6 621 82	2 x 6 609 61

7.2 Remplacement des accumulateurs

Les accumulateurs doivent être remplacés lorsque le luminaire autonome ne satisfait plus à sa durée assignée de fonctionnement.

Attention : le produit doit être éteint avant le démontage.

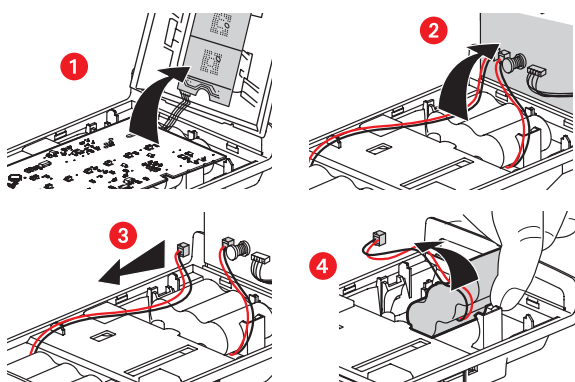

Les distributeurs partenaires Legrand reprennent les luminaires et accumulateurs usagés.

Après le changement des accumulateurs, remplacer l'étiquette de maintenance en y inscrivant la date de remise en service du luminaire.

8. CONFORMITÉ ET AGRÉMENT

EN 60 598-2-22 : Norme Européenne « Luminaires Règles particulières Luminaires pour éclairage de secours »

EN 60 598-1 : Norme Européenne « Luminaires »

EN 50172 : Norme Européenne « Systèmes d'éclairage de sécurité »

EN 1838 : Norme Européenne « Eclairage de secours »

CDC 400 D04 : Agrément au cahier des charges type 400 partie 400.D.04 de la "Régie des bâtiments"

Influences électromagnétiques : CEM

Émission

- EN 55015 (tensions perturbatrices)
- EN 61000-3-2 (mesures des harmoniques) classe C
- EN 55022 (rayonnement perturbateur) classe B

Immunité

- EN 61000-4-2 (décharges électrostatiques) critère B 4 kV au contact IEC 1000-4-2 (décharges électrostatiques) critère B 8 kV dans l'air
- EN 61000-4-3 (champs rayonnés) critère A 10 V/m
- EN 61000-4-4 (transitoires en salves) critère B 4kV sur réseau et 1 kV par couplage
- EN 61000-4-5 (chocs de foudre) critère B
- EN 61000-4-6 (perturbations conduites) critère A

9. ÉQUIPEMENTS ET ACCESSOIRES

9.1 Grilles

- Grille de protection standard réf. 0 626 93 peinte en blanc

Résistance aux chocs : IK 10 - 20 joules

Fixation sur 4 trous sur tous les côtés

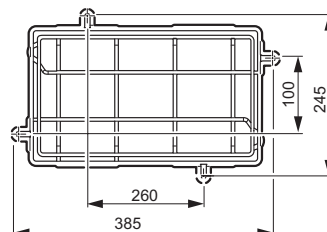
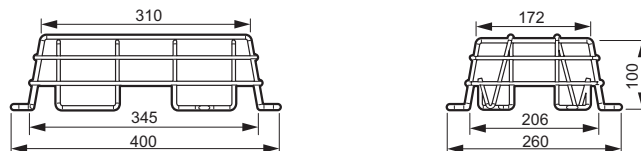

9.2 Accessoires d'encastrement

- Pour fixation des luminaires dans les faux plafonds

Réf. 6 612 92 par griffes, ressort ou vis sur support plein porteur tel que : plâtre, plaque de plâtre, bois...

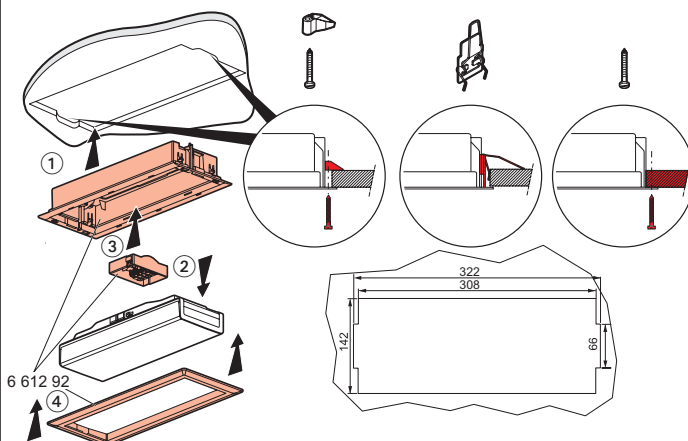

- Pour fixation des luminaires en maçonnerie

Réf. 6 612 93 + 6 612 92

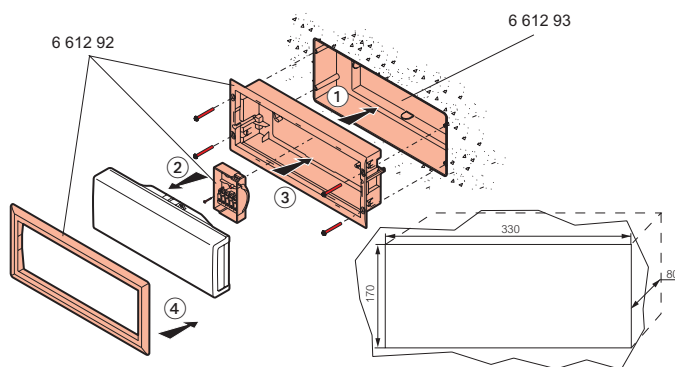

9. ÉQUIPEMENTS ET ACCESSOIRES (SUITE)

9.3 Equipement de la plaque de signalisation verticale réf. 6 621 94 avec pictogrammes

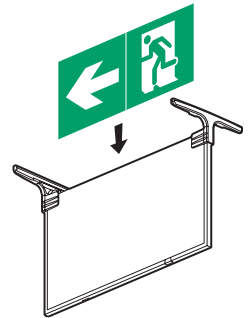
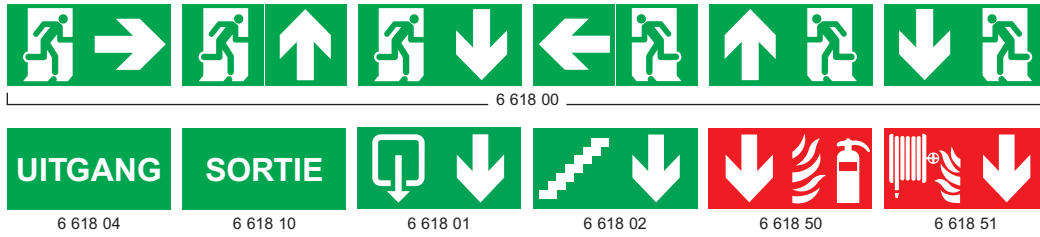

9.4 Plaque de signalisation verticale réf. 6 612 94 équipée d'un pictogramme réf. 6 618 00

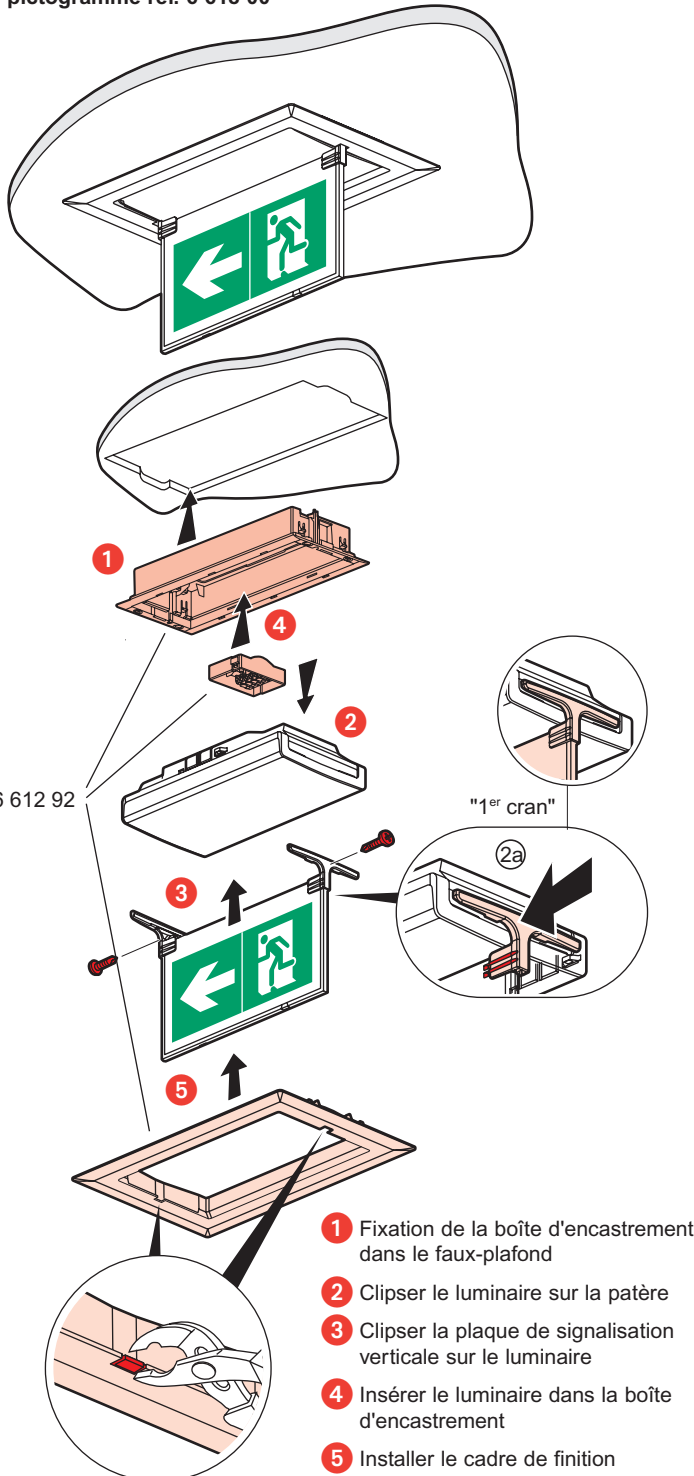

- 1 Fixation de la boîte d'encastrement dans le faux-plafond
- 2 Clipser le luminaire sur la patère
- 3 Clipser la plaque de signalisation verticale sur le luminaire
- 4 Insérer le luminaire dans la boîte d'encastrement
- 5 Installer le cadre de finition

9.5 Fixation en saillie avec plaque de signalisation d'évacuation verticale réf. 6 612 94 équipé d'un pictogramme réf. 6 618 00

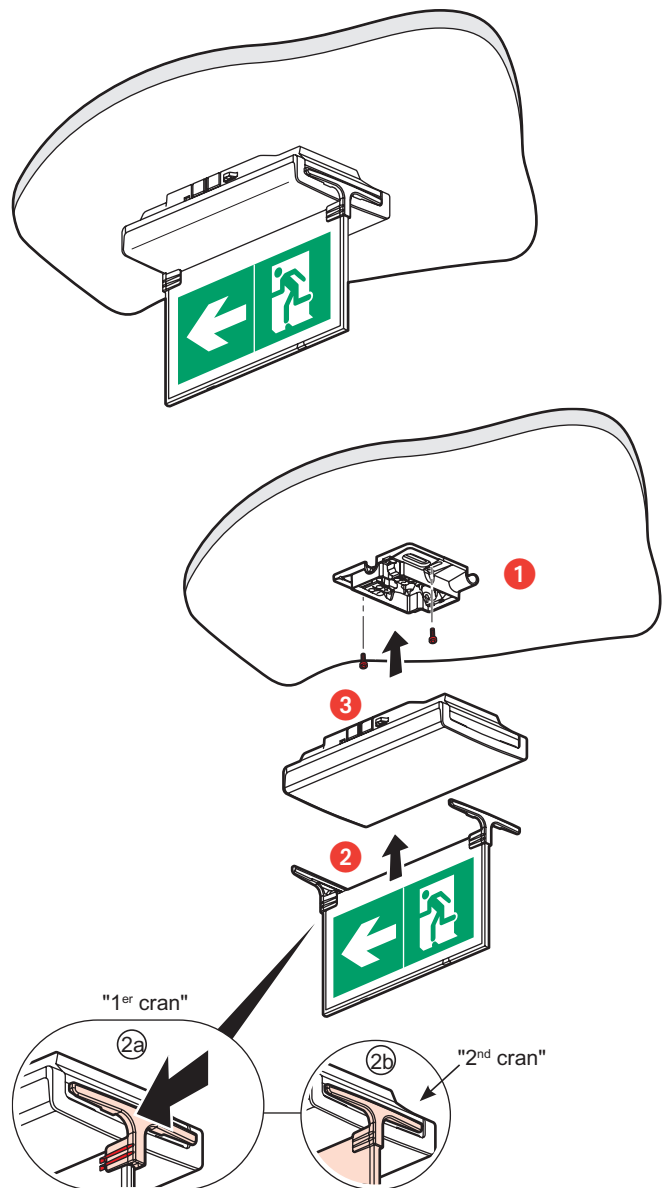

- 1 Fixation de la patère
- 2 Clipser la plaque de signalisation d'évacuation verticale
- 3 Clipser le luminaire sur la patère