



Btdin with Netatmo

Manuale Installatore

bticino



Indice

Caratteristiche generali	4
Installa Btdin with Netatmo	5
Associa i dispositivi filari	8
Aggiungi un dispositivo filare	11
Esegui il reset Reset wi-fi e Apple HomeKit	13
Esegui il reset alle impostazioni di fabbrica	13
Utilizza l'App	15
Compatibilità con serie civili	16
Aggiungi un comando scenari wireless	18
Associa un comando luci wireless a uno o più dispositivi filari modulari	22
Dissocia un comando wireless dai dispositivi filari	28

Caratteristiche generali

Il Gateway ti consente di creare il tuo impianto elettrico Smart associando tra loro tutti i dispositivi filari della gamma Btdin with Netatmo.

Grazie alla connessione Wi-Fi (solo 2,4GHz), il Gateway si collega al tuo router di casa per permettere il controllo locale o da remoto di luci e prese tramite smartphone (App "Home + Control") o comandi vocali (utilizzando un assistente vocale).







Per ottimizzare la ricezione del segnale si consiglia l'installazione del Gateway vicino al router.

Considerazioni generali sui dispositivi e sulle funzioni illustrate nel presente manuale.

- Per la rappresentazione grafica dei dispositivi da serie civili, è stata utilizzata, a titolo di esempio, la serie Living Now with Netatmo

- Le funzioni descritte sono valide per tutte le serie civili with Netatmo. È possibile aggiungere altre funzioni (es gestione riscaldamento), integrando con altri dispositivi dell'offerta with Netatmo (es Smarther with Netatmo).

- I prodotti e le funzioni illustrate potrebbero non essere disponibili per tutti i mercati. Verifica con il tuo fornitore od installatore di fiducia la loro disponibilità.

Gateway DIN smart	Contattore smart	Relè smart	Misuratore DIN smart	Modulo gestione carichi DIN smart	Attuatore DIN Smart with Netatmo
					
FC80GT	FC80CC	FC80RC	F20T60A	FC80GCS	FC80AC

Installa Btdin with Netatmo



OFF

1. Togli tensione dall'interruttore generale.

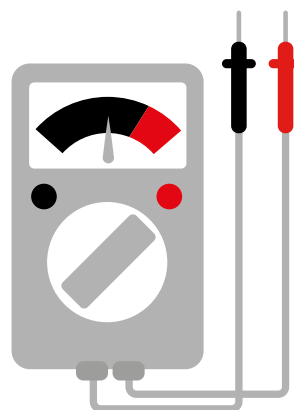
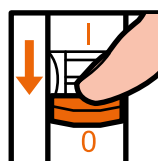

Verifica assenza di tensione dall'impianto.

Ora puoi collegare tutti i dispositivi del tuo impianto come da schemi seguenti.

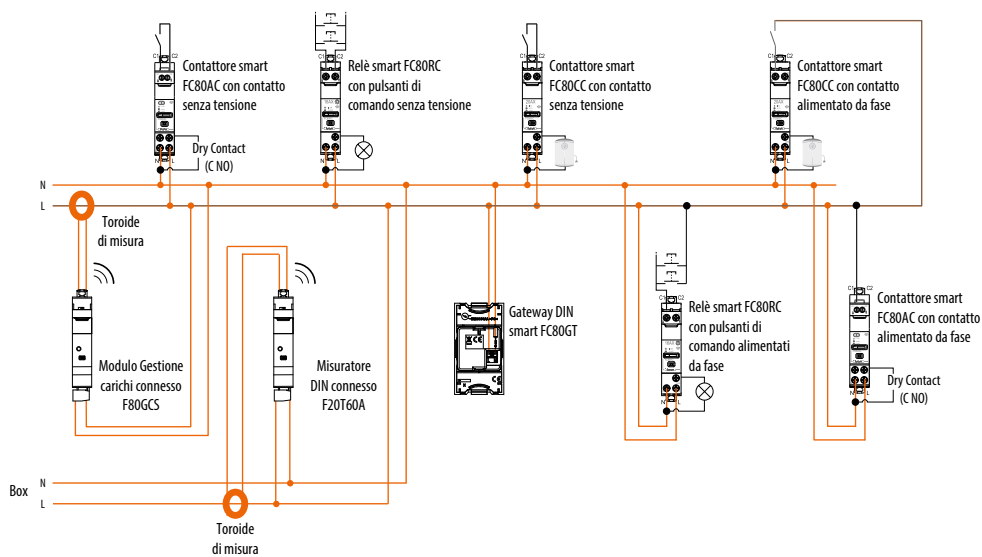

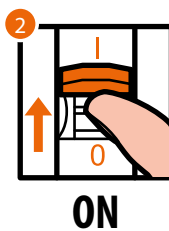

2. Riattiva l'alimentazione agendo sull'interruttore generale.

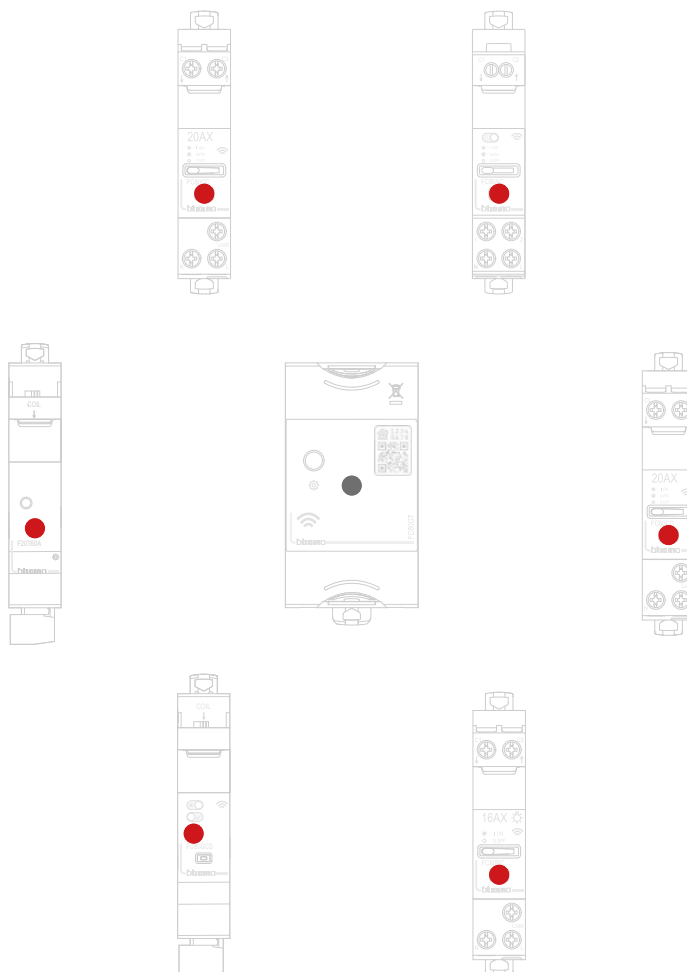

Verifica che i LED di tutti i dispositivi si accendano nello stato rosso fisso (tranne quello del gateway che rimane nello stato spento).

Dopo avere installato l'impianto elettrico smart, senza ulteriori settaggi, puoi comandare luci e carichi.

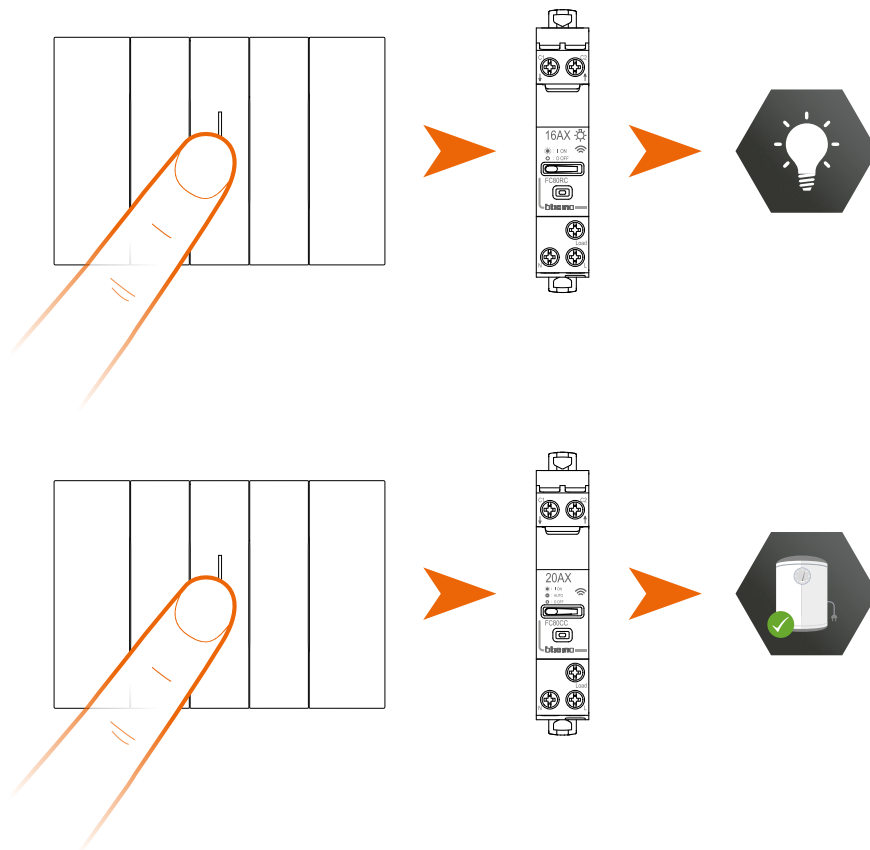

Nota: i contattori smart saranno nello stato alimentato di default.

Ora puoi associare tutti i dispositivi per sfruttare le funzioni connesse del tuo impianto.

Associa i dispositivi filari

Esegui la procedura di associazione di seguito illustrata, entro 15 minuti da quando hai alimentato l'impianto. Nel caso contrario, ripeti l'operazione dall'inizio.

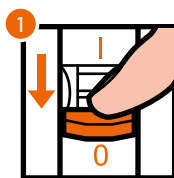

OFF



1. Togli tensione dall'interruttore generale.
2. Attendi 1 minuto.

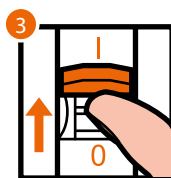

ON



3. Riattiva l'alimentazione agendo sull'interruttore generale.
4. Attendi 1 minuto per il corretto start up dello impianto.

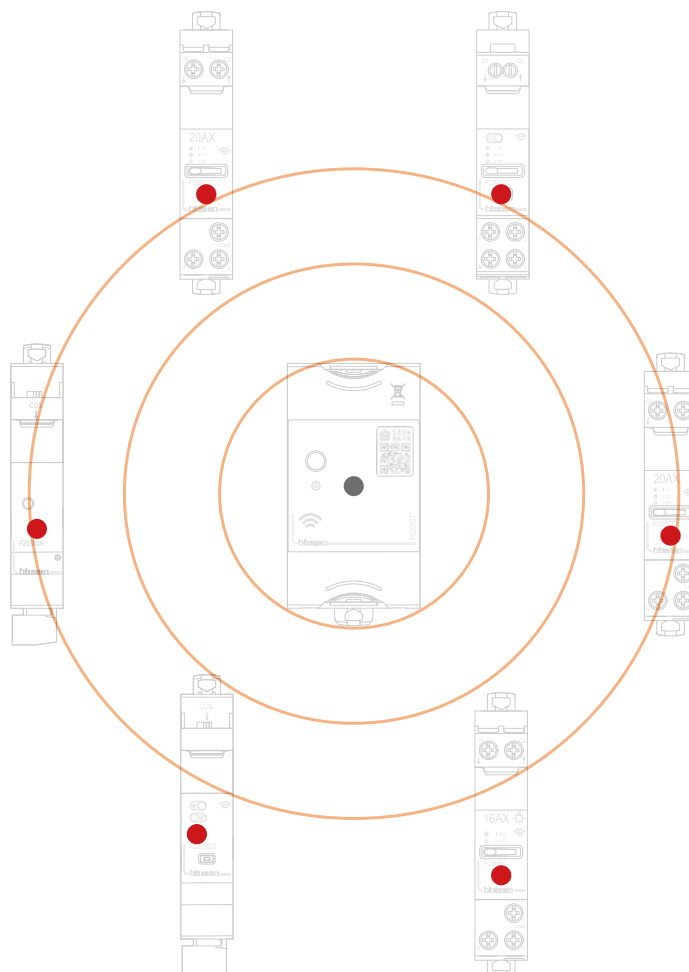

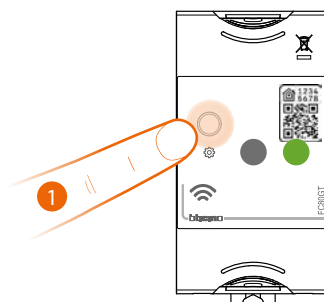

FC80GT Gateway

1. **Avvia l'associazione:**
premi il tasto reset del Gateway fino a che il LED si accende verde.

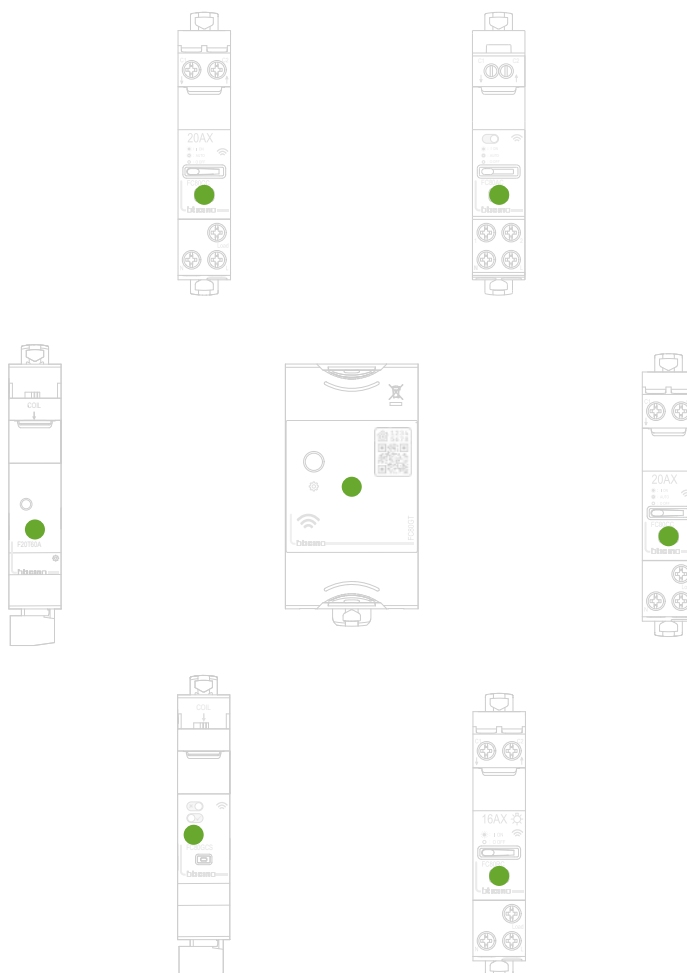

Verifica che i LED di tutti i dispositivi passino nello stato verde fisso.

Nota: il passaggio di tutti i led da rosso a verde, può impiegare fino a 15 minuti. Oltrepastato questo periodo, la procedura si chiuderà automaticamente.

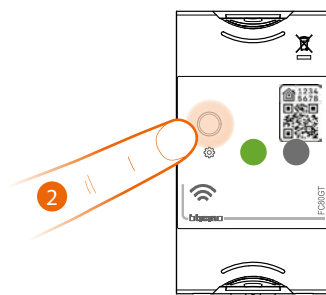

FC80GT Gateway

2. **Termina associazione:**
premi brevemente il tasto reset del Gateway, il LED si spegne.

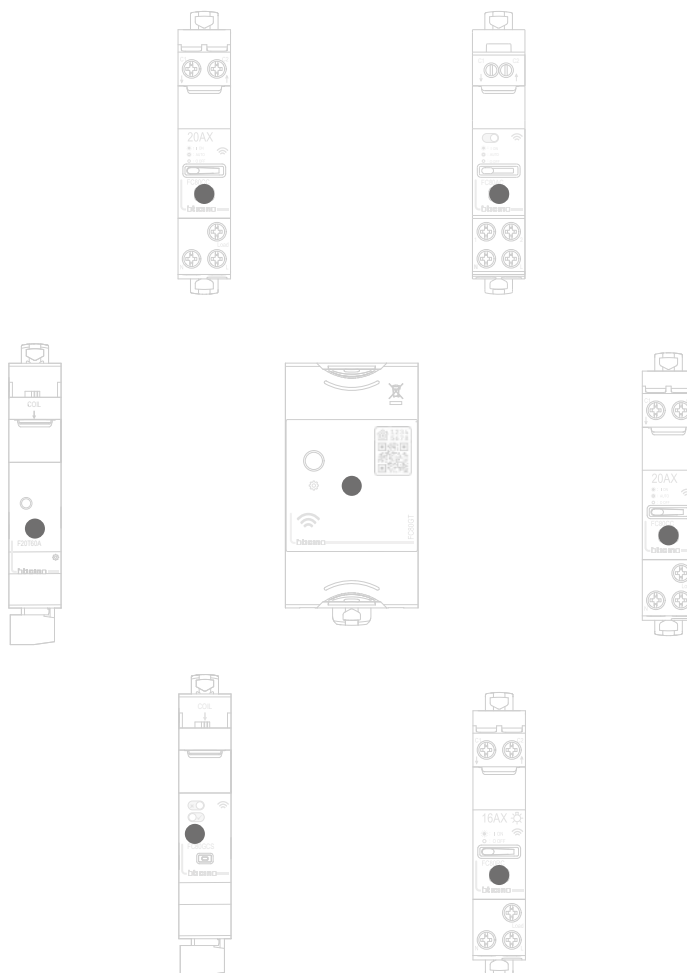

Verifica che i LED di tutti i dispositivi passino istantaneamente nello stato spento, ora i dispositivi filari sono associati tra di loro.

Nota: se qualche dispositivo rimane con il led rosso, togliere tensione a tutto l'impianto, ridare alimentazione, attendere 1 minuto e ripartire dal punto 1.

Aggiungi un dispositivo filare

Nota: nel caso in cui è già stata eseguita l'associazione con App Home + Control, segui le istruzioni del menù "Aggiungi un prodotto a questa casa" dall'App, altrimenti:

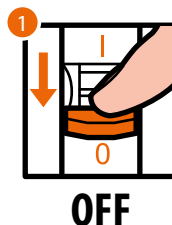

1. Togli tensione dall'interruttore generale.

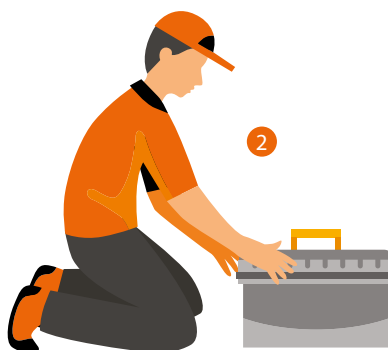

2. Installa il nuovo dispositivo filare.

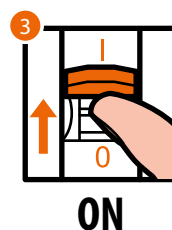

3. Riattiva l'alimentazione agendo sull'interruttore generale ed attendi 1 minuto per il corretto start up dello impianto.

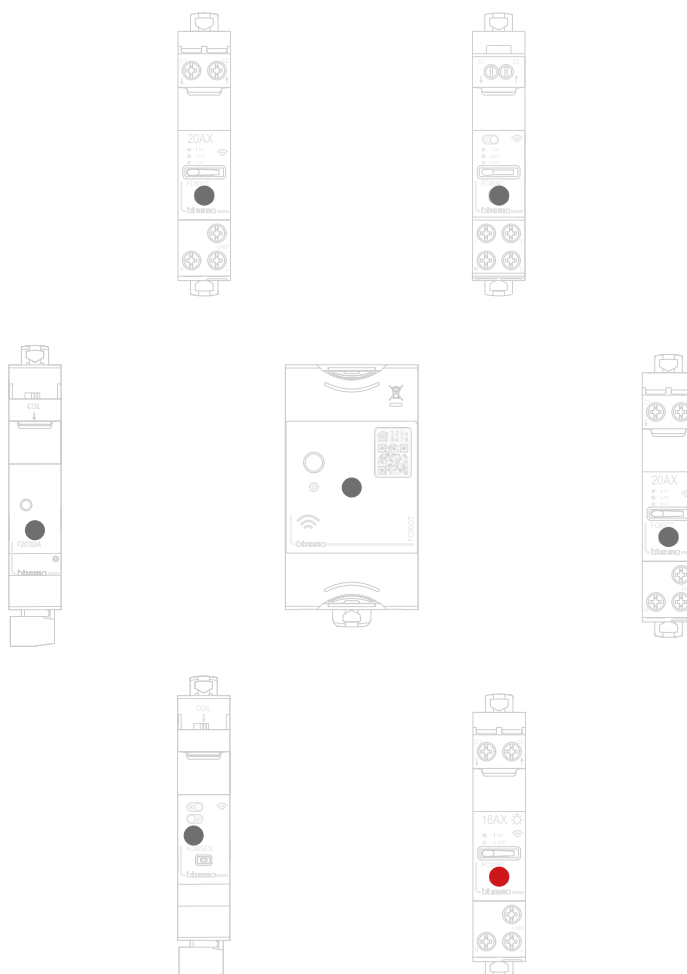

Verifica che i LED di tutti i dispositivi siano nello stato spento tranne il dispositivo da aggiungere che deve essere nello stato rosso fisso.

4. Esegui l'associazione del nuovo dispositivo come mostrato nel paragrafo "Associa i dispositivi filari" (punto 1).

Nota: questa procedura, se eseguita da App, suggerirà esattamente la stessa sequenza di operazioni qui descritta.

Esegui il reset Reset wi-fi e Apple HomeKit

Questa procedura deve essere eseguita sul Gateway DIN smart FC80GT, il risultato sarà:

- dissociazione completa del gateway da HomeKit
- disconnessione dalla rete wi-fi.

Attenzione: questa procedura non ha nessun effetto sull'associazione dei dispositivi sull'impianto che rimangono connessi tra di loro.

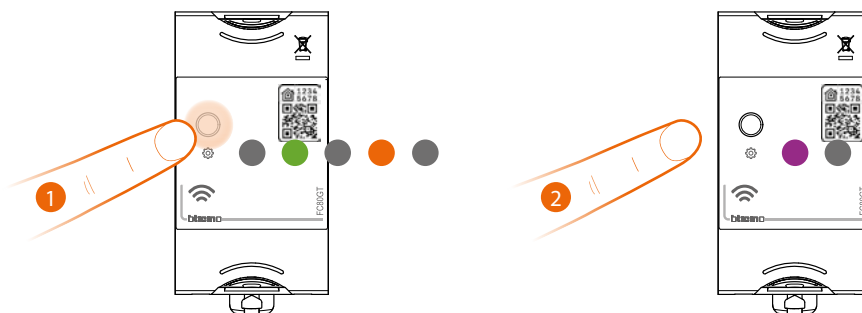

1. Premi e mantieni premuto il pulsante di reset, il led si accende verde poi si spegne poi si accende arancione.
2. Rilascia il pulsante.
Dopo alcuni secondi il led si accende viola e poi si spegne, il reset è stato eseguito.

Esegui il reset alle impostazioni di fabbrica

Procedura per Gateway DIN smart FC80GT

Questa procedura dissocia completamente il dispositivo e lo porta alle condizioni di fabbrica, tutti i dati verranno persi.

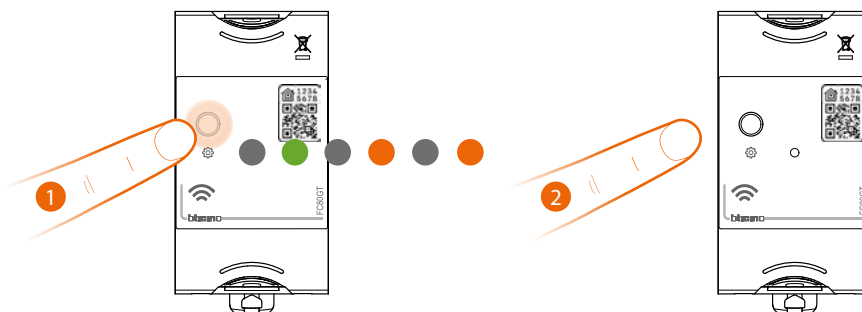

1. Premi e mantieni premuto il pulsante di reset, il led si accende verde poi si spegne poi si accende arancione, si spegne e si riaccende arancione.
2. Rilascia il pulsante.



I led dei dispositivi associati si accendono rossi e i dispositivi ritornano alle impostazioni di fabbrica, l'operazione potrebbe durare alcuni minuti.

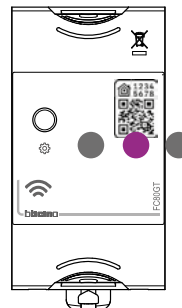

Al termine il led del gateway si spegne, si accende viola e si rispegne, il reset è stato eseguito.

Procedura per Contattore smart FC80CC, Attuatore DIN Smart . FC80AC e Relè smart FC80RC



1. Premi e mantieni premuto il pulsante reset.
Il LED diventa rosso.
A questo punto lascia il pulsante.
Il LED diventa rosso fisso. Il reset è eseguito.

Attenzione: la pressione involontaria breve del pulsante reset, avvia l'associazione (LED verdi accesi).
Premi brevemente il pulsante di reset del gateway FC80GT per terminarla.

Utilizza l'App

Una volta ultimata l'associazione di tutti i dispositivi filari con il gateway sarà subito possibile:

- comandare luci e prese

Scarica l'App **"Home + Control"** e configurala per poter usufruire di tutte le altre funzionalità dell'impianto elettrico Smart:

- personalizzazione degli scenari
- controllo da remoto via Smartphone
- controllo vocale utilizzando il tuo assistente vocale preferito
- ricezione notifiche in caso di sovraccarico o anomalia nell'impianto
- verifica dei consumi elettrici

per eventuali ulteriori info fai riferimento a
www.homesystems-legrandgroup.com



Per scaricare l'App Home + Control



Compatibilità con serie civili

Puoi associare al tuo impianto elettrico Smart altri dispositivi filari e wireless di serie civili, in questo paragrafo a titolo di esempio vengono visualizzati i dispositivi della gamma Living Now with Netatmo, ma le stesse funzionalità possono essere abbinabili anche alle altre gamme Bticino with Netatmo.

Questa integrazione ti permette di estendere le funzionalità del tuo impianto DIN smart, potrai quindi in aggiunta:

- attivare scenari da comandi radio
- attivare relè luci da comandi radio
- attivare contattori smart da comandi radio
- gestire tapparelle

Dispositivi da serie civile e da scatola di derivazione

Gateway					
	Gateway modulare	Gateway + presa tipo F	Gateway + presa tipo E		
Prese					
	Modulo filare per presa modulare	Presa connessa tipo F	Presa connessa tipo E	Presa tipo F Plug&play connessa	Presa tipo E Plug&play connessa
Luci					
	Deviatore filare	Dimmer/Interruttore filare	Dimmer/Interruttore filare 2 moduli	Relè luci filare	
Tapparelle					
	Comando tapparella filare	Comando tapparella filare 2 moduli	Attuatore filare per tapparella		

Comandi wireless

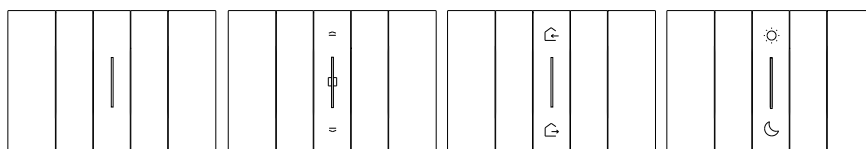

Comando luci wireless da incasso

Comando tapparelle wireless da incasso

Comando scenari Entra&Esci da incasso

Comando scenari Notte&Giorno wireless da incasso

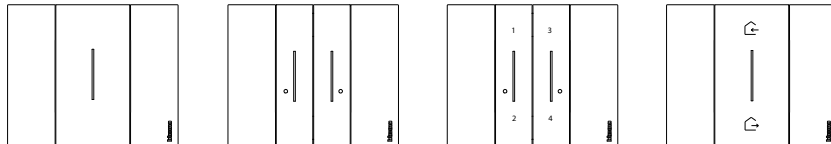

Comando luci wireless superficiale

Comando doppio luci wireless superficiale

Comando 4 scenari wireless superficiale

Comando scenari Entra&Esci wireless superficiale



Modulo wireless per interruttore meccanico

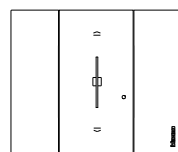

Comando tapparelle wireless superficiale

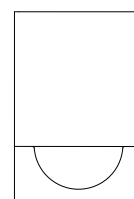

Rilevatore di movimento wireless

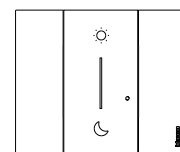

Comando scenari Notte&Giorno wireless superficiale

Aggiungi un comando scenari wireless

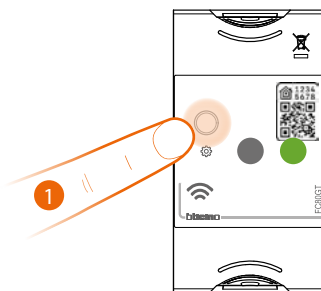

FC80GT Gateway

1. **Avvia l'associazione:**
premi il tasto reset del Gateway fino a che il LED si accende verde.



Verifica che i LED di tutti i dispositivi passino istantaneamente nello stato verde fisso (tranne quelli wireless che sono nello stato spento).

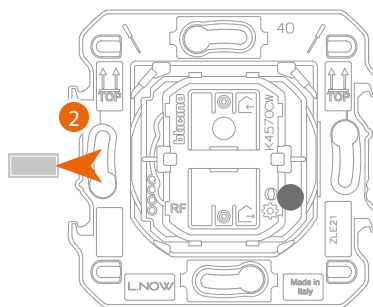

Comando scenari Entra/Esci wireless

2. Estrai la linguetta dal comando.

Attenzione: non premere i tasti dei comandi wireless se la cover e la placca non sono montati.

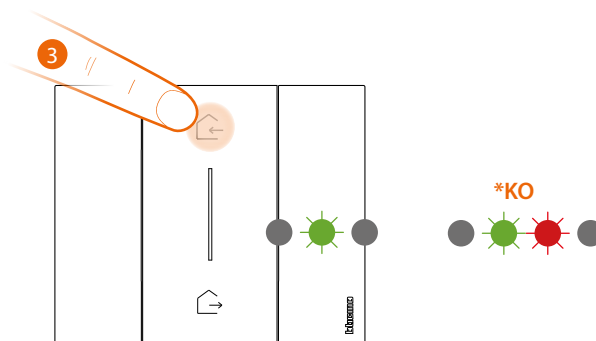

3. Premi brevemente uno dei due tasti del comando, il LED lampeggia verde, rilascia ed attendi che passi allo stato spento.

* Se la procedura non va a buon fine, estrai e reinserisci la batteria, poi, ripeti l'operazione.

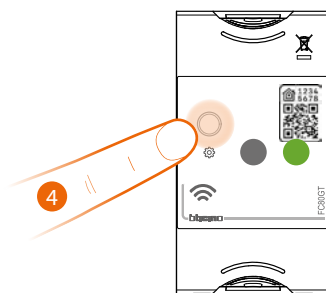

FC80GT Gateway

4. **Termina associazione:**
premi brevemente il tasto reset del Gateway, il LED si spegne.

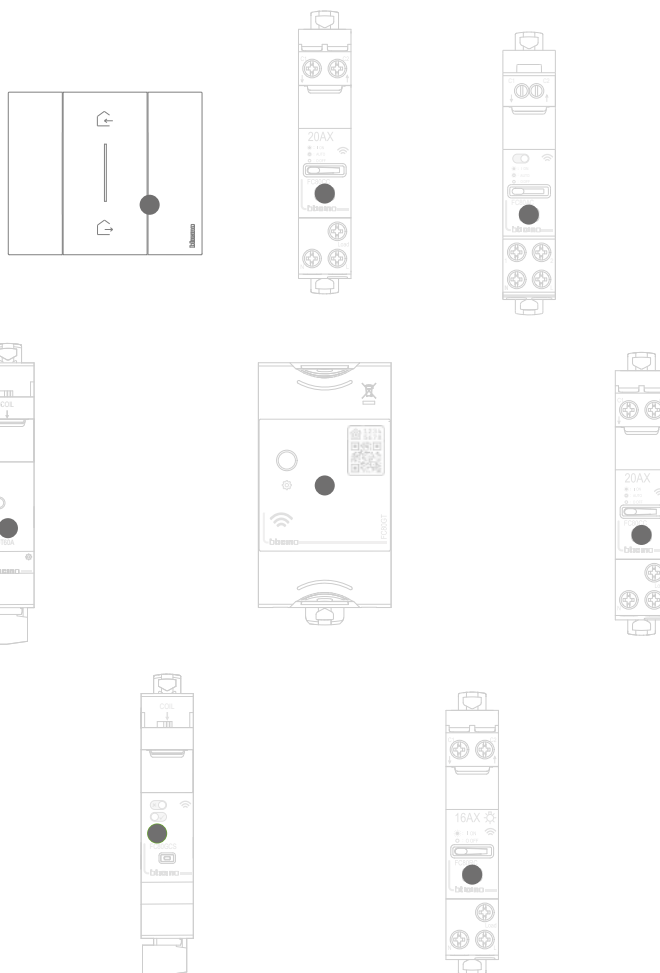

Verifica che i LED di tutti i dispositivi passino istantaneamente nello stato spento, ora i dispositivi filari sono associati tra di loro.

Dopo aver associato il comando scenari wireless, puoi attivare gli scenari Entra Esci da lui azionabili.

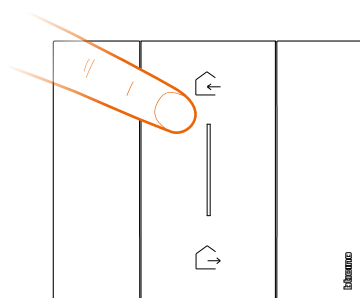

Tasto superiore esegue scenario **ENTRA**

- ☑ Tapparelle SU
- ⚡ Nessun effetto su prese e contattori
- 💡 Nessun effetto su luci, relè e teleruttori

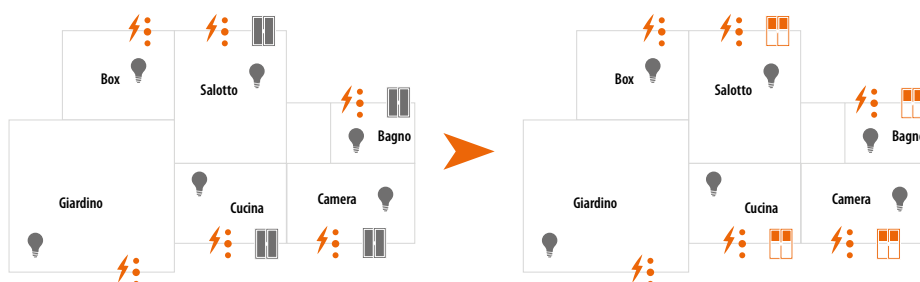

Nota: attendere alcuni minuti dopo avere terminato l'associazione prima di attivare gli scenari.

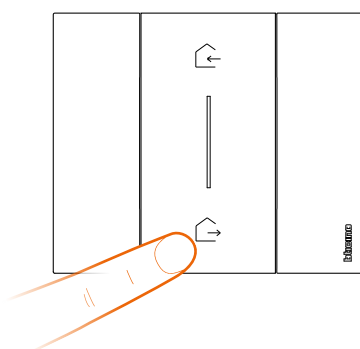

Tasto inferiore esegue scenario **ESCI**

- 💡 Luci, relè e teleruttori OFF,
- ☑ Tapparelle GIU
- ⚡ Nessun effetto su prese e contattori

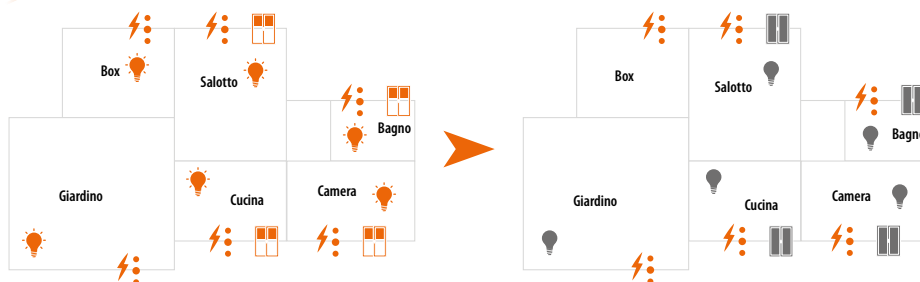

Puoi inoltre aggiungere altri comandi scenari oppure il comando scenari wireless Notte/Giorno come da procedura seguente:

Nota: il comando scenari wireless è predisposto per comandare gli scenari Notte e Giorno.
Puoi definire in seguito le azioni che eseguiranno questi scenari tramite l'App **Home + Control**.

Associa un comando luci wireless a uno o più dispositivi filari modulari

Nel caso in cui è già stata attivata l' App Home + Control, segui le istruzioni del menù "Aggiungi un prodotto a questa casa" dall'App, altrimenti:

Nota: non è possibile associare al comando luci wireless il dispositivo filare FC80CC Contattore smart.

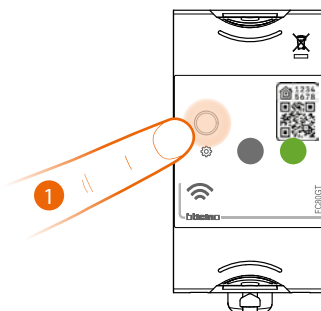

FC80GT Gateway

1. Avvia l'associazione:

premi il tasto reset del Gateway fino a che il LED si accende verde.



Verifica che i LED di tutti i dispositivi passino istantaneamente nello stato verde fisso (tranne quelli wireless che sono nello stato spento).

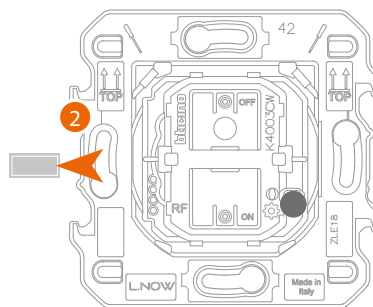

Comando luci wireless

2. Estrai la linguetta dal nuovo comando.

Attenzione: non premere i tasti dei comandi wireless se la cover e la placca non sono montati.

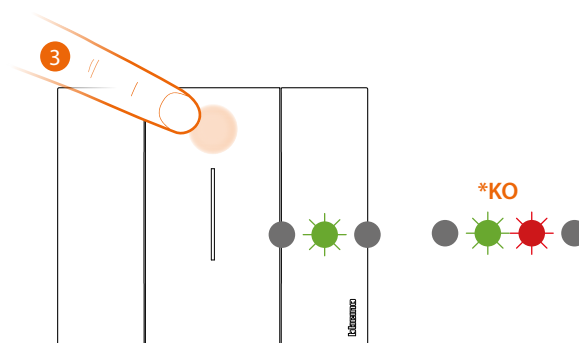

3. Premi brevemente uno dei due tasti del comando, il LED inizia a lampeggiare verde, attendi fino a che passa allo stato spento.
Ora il comando è associato al tuo impianto elettrico smart.
Proseguiamo ora con l'abbinamento luce e comando.
- * Se la procedura non va a buon fine, estrai e reinserisci la batteria, poi, ripeti l'operazione.

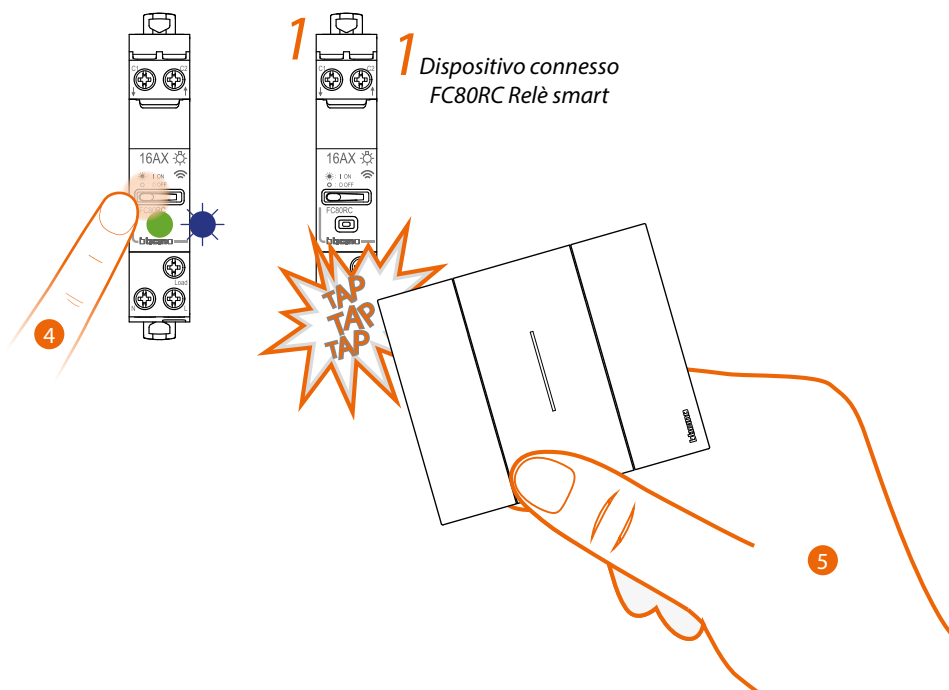

4. Premi e mantieni premuto il pulsante di comando fino a che il led lampeggia blu poi rilascia
5. Premi e mantieni premuto uno dei due tasti del comando wireless che desideri associare, **picchietta tre volte (delicatamente/leggermente ed in rapida sequenza)** con il comando sul dispositivo filare che desideri associare.

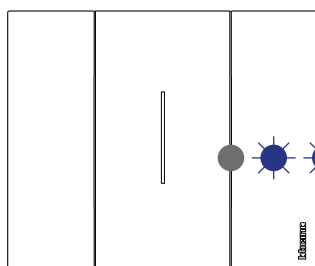

Comando luci wireless

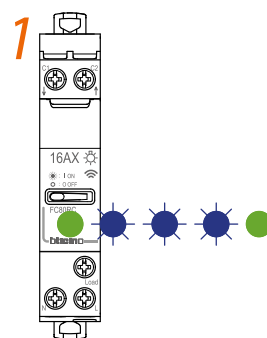

Dispositivo connesso Relè smart

I LED lampeggiano tre volte blu, rilascia la pressione sul comando wireless.

Il LED del comando passa dallo stato blu lampeggiante a spento, poi si attiva per un secondo in blu e si rispegne, mentre il LED del dispositivo filare passa dallo stato blu lampeggiante a quello verde, poi si riaccende blu per un secondo e torna di nuovo verde.

Nel caso in cui il dispositivo filare da associare è solamente uno, passa al punto 8 per terminare l'associazione, altrimenti procedi come illustrato nel punto 6.

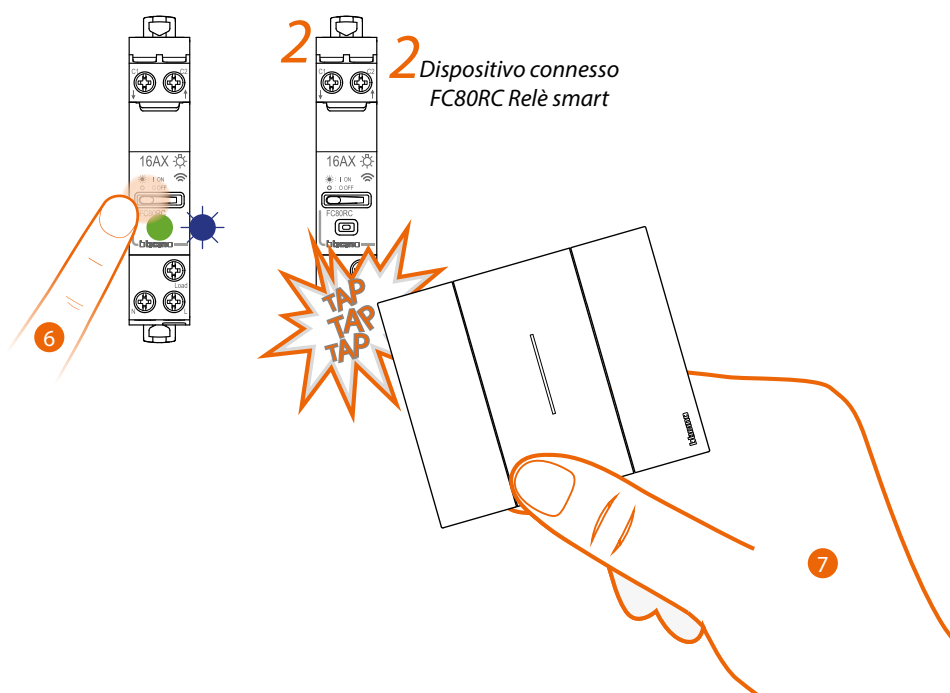

6. Premi e mantieni premuto il pulsante di comando fino a che il led lampeggia blu poi rilascia
7. Premi e mantieni premuto uno dei due tasti del comando wireless che desideri associare, **picchietta tre volte (delicatamente/leggermente ed in rapida sequenza)** con il comando sul dispositivo filare che desideri associare.

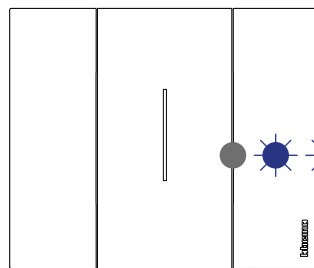

Comando luci wireless

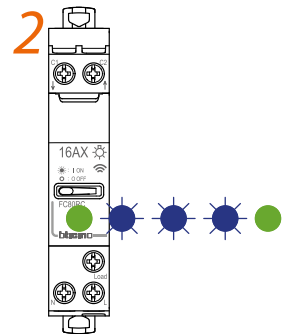

Dispositivo connesso FC80RC Relè smart

I LED lampeggiano tre volte blu, rilascia la pressione sul comando wireless.

Il LED del comando passa dallo stato blu lampeggiante a spento, poi si attiva per un secondo in blu e si rispegne, mentre il LED del dispositivo filare passa dallo stato blu lampeggiante a quello verde, poi si riaccende blu per un secondo e torna di nuovo verde.

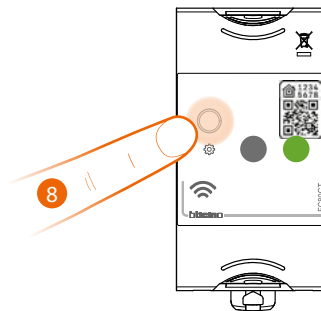

FC80GT Gateway

- 8. Termina associazione:**
premi brevemente il tasto reset del Gateway, il LED si spegne.

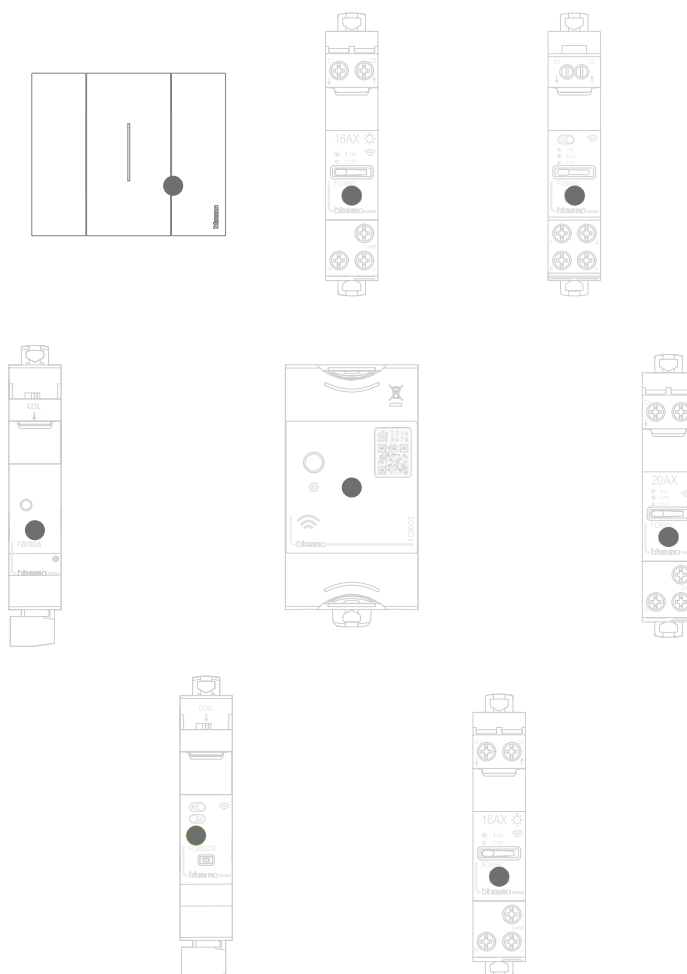

Verifica che i LED di tutti i dispositivi passino istantaneamente nello stato spento, ora i dispositivi filari sono associati tra di loro.

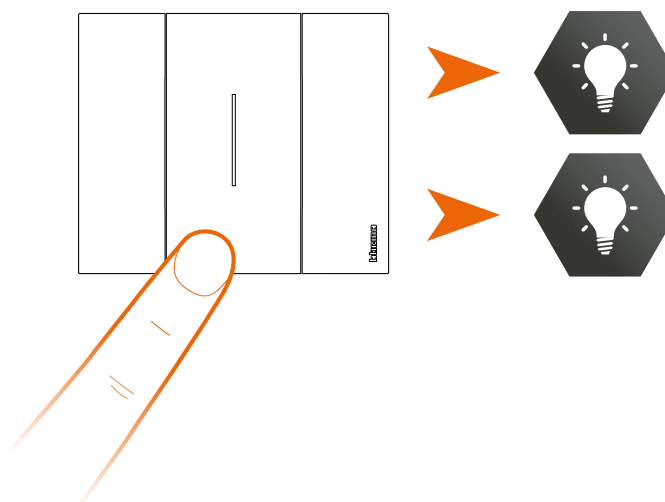

Dopo aver associato il comando luci wireless ai relè smart, puoi attivare i carichi collegati.

Dissocia un comando wireless dai dispositivi filari

Nota: il comando wireless oggetto della procedura, è a titolo di esempio, per la lista completa dei comandi wireless, vedi paragrafo "Compatibilità serie civili".

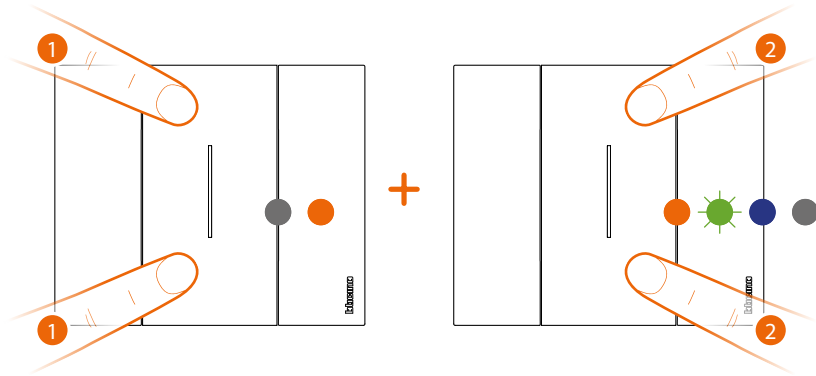

Comando luci wireless
oppure
Comando tapparelle wireless

1. Premi contemporaneamente i due tasti del comando che vuoi dissociare fino a che si accende il LED arancione.
Rilascia fintanto che il led è arancione.
2. Ripremi brevemente e contemporaneamente i due tasti del comando, il LED lampeggia verde poi passa allo stato blu poi si spegne.

BTicino SpA
Viale Borri, 231
21100 Varese
www.bticino.com
