

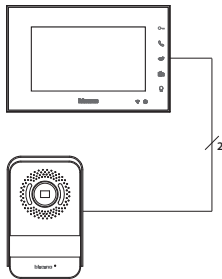



- Cavi e distanze (mm²)
 - Cables and distances (mm²)
 - Cables y distancias (mm²)
 - Καλώδια και αποστάσεις (mm²)
 - Kablovi i a (mm²)
 - Kablovi i razmaci (mm²)
- (الكابلات والمسافات (مم²))

- Distanza tra l'ultimo posto interno e l'ultimo posto esterno
- Distance between the last internal unit and the last entrance panel
- Distancia entre la última unidad interior y la última placa exterior
- Απόσταση μεταξύ της τελευταίας εσωτερικής θέσης και της τελευταίας εξωτερικής θέσης
- Udaljenost između zadnje unutarnje jedinice i zadnje vanjske jedinice
- Razmak između posljednjeg unutarnjeg mjesta i posljednjeg vanjskog mjesta
- المسافة بين آخر وحدة داخلية وآخر وحدة خارجية



Doppino telefonico twistato - Telephone twisted pair Cable telefónico doble trenzado - Ζεύγος καλωδίασης συστραμμένο Upletena telefonska parica - Uvmnuti upredeni telefonski kabl سلك هاتف مزدوج ملفوف	336904 (SCS BTicino)
2 x 0.28 mm ² (0.13 ohm/m) 2 x 0.28 mm ² (0.13 oma/m) (2 0.28 mm ² (0.13 Ω/μ) 2 0.28 × 2)	2 x 0.5 mm ² (0.04 ohm/M) 2 x 0.5 mm ² (0.04 oma/M) (2 0.5 mm ² (0.04 Ω/μ) 2 0.5 × 2)
0 - 80 m 80 - 0 μ	0 - 100 m 100 - 0 μ

- Lunghezza massima del cavo coperto: 20m
- Impedenza di loop del cavo: 0.08/m
- Max. length of the covered cable: 20m
- Cable loop impedance: 0.08/m
- Largo máximo del cable cubierto: 20m
- Impedancia de loop del cable: 0,08/m
- Μέγιστο μήκος καλυπτόμενου καλωδίου: 20m
- Αντίσταση βρόχου καλωδίου: 0.08/m
- Maksimalna dužina pokrivenog kabela: 20m
- Impedancija kabelaške petlje: 0.08/m
- Maksimalna dužina pokrivenog kabela: 20 m
- Impedansa omče kabela: 0,08/m
- أقصى طول للكابيل المغطى: 20 م
- معاوقة الكابيل: 0.08 /م

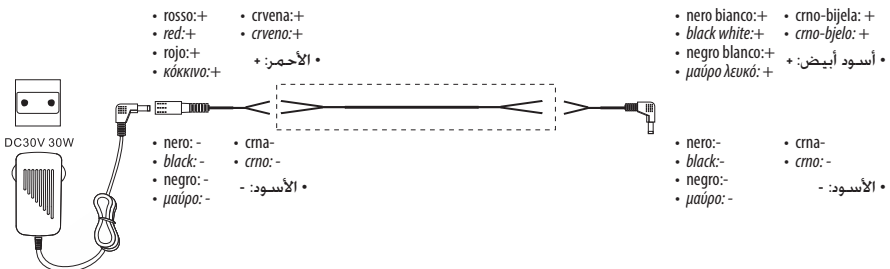

- Schema monofamiliare
- One-family diagram
- Esquema monofamiliar

- Διάγραμμα μονοκατοικίας
- Shema za jednu obitelj
- Shema za jedan stan

• مخطط للأسرة واحدة

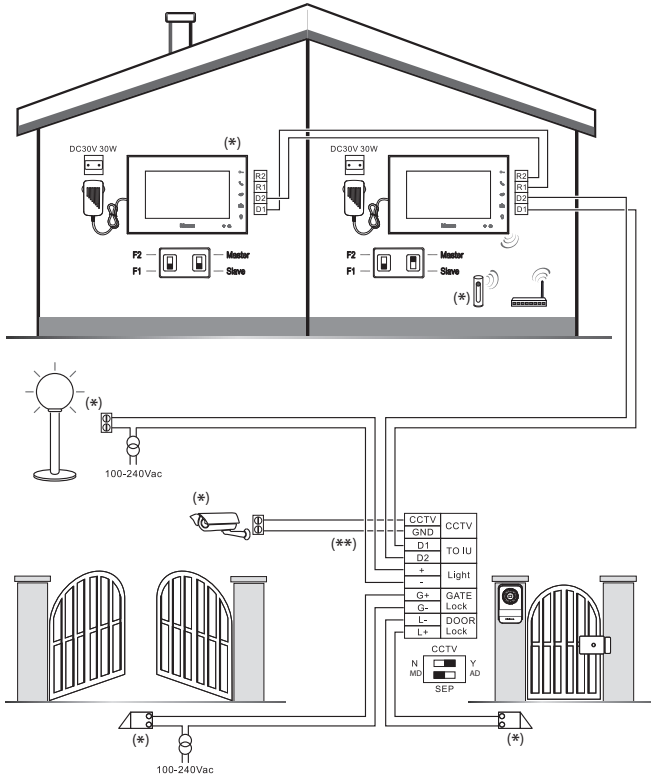





- * Acquistabile separatamente
- ** Distanza tra telecamera CCTV e SEP (posto esterno secondario): coassiale 100m
- * Can be purchased separately
- ** Distance between CCTV camera and SEP (secondary entrance panel): coaxial 100m
- * A la venta por separado
- ** Distancia entre telecámara CCTV y SEP (placa exterior secundaria): coaxial 100m
- * Πωλείται ξεχωριστά
- ** Απόσταση μεταξύ CCTV κάμερας και SEP (δευτερεύουσα εξωτερική μονάδα): ομοαξονική 100m

- * Mogućnost zasebne kupnje
- ** Udaljenost između CCTV kamere i SEP (sekundarne vanjske jedinice): koaksijalno 100m
- * Može se kupiti zasebno
- ** Razmak između CCTV telekamere i SEP-a (sekundarno vanjsko mjesto): koaksijalni 100 m

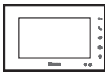
* يمكن شراؤه بشكل منفصل
 ** المسافة بين الكاميرا التلفزيونية CCTV و SEP (الوحدة الخارجية الثانوية): متحدة المحور 100 م

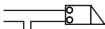
Expansione massima - *Maximum Expansion* - Expansión máxima - Μέγιστη επέκταση - Maksimalna ekspanzija - *Maksimalna ekspanzija* - الحد الأقصى للتكبير

2 X	x 3	2 X	2 X	2 X	2 X
					
331860	332253 332353 332354 332851 * 332855 *	391438	serrature porta <i>door locks</i> cerradura de la puerta κλειδαριά πόρτας brave vrata <i>brave vrata</i> قفل الباب	serrature cancello <i>gate locks</i> cerradura de la cancela κλειδαριά πύλης brave vanjska vrata <i>brave kapije</i> قفل البوابة	

- **Nota:** in base alla configurazione (F1 o F2) dei posti interni, il pulsante di chiamata esterno si autoadatta chiamata monofamiliare o bifamiliare.
* In caso di più posti interni (Connected Indoor unit), solo uno per famiglia potrà essere collegato alla rete Wi-Fi di casa e connesso alla App Door Entry EASYKIT
- **Note:** depending on the configuration (F1 or F2) of the internal units, the external call button can be adapted for single or two-family call.
* If there are several Connected Indoor units, just one per family can be connected to the home Wi-Fi network and to the Door Entry EASYKIT App
- **Nota:** en función de la configuración (F1 o F2) de las placas exteriores, el botón de llamada exterior se adapta automáticamente a una llamada monofamiliar o bifamiliar.
* Si hay varias unidades interiores (Connected Indoor unit), solamente una se podrá conectar por familia a la red Wi-Fi de casa y asociarla a la App Door Entry EASYKIT
- **Σημείωση:** με βάση τη διαμόρφωση (F1 ή F2) των εσωτερικών θέσεων, το κουμπί εξωτερικής κλήσης προσαρμόζεται αυτόματα για κλήσεις μονοκατοικίας ή διπλοκατοικίας.
*Σημείωση: στην περίπτωση πολλών εσωτερικών θέσεων (Connected Indoor unit),

μόνο ένα ανά οικογένεια μπορεί να συνδεθεί στο οικιακό δίκτυο Wi-Fi και να συνδεθεί στην εφαρμογή Door Entry EASYKIT App

- **Napomena:** na temelju konfiguracije (F1 ili F2) unutarnjih jedinica, tipka za vanjski poziv se automatski prilagođava za poziv za jednu obitelj ili dvije obitelji
* U slučaju više unutarnjih jedinica (Connected Indoor unit), samo jedna po obitelji može se spojiti na kućnu Wi-Fi mrežu i priključiti na aplikaciju Door Entry EASYKIT.
- **Napomena:** na osnovu konfiguracije (F1 ili F2) vanjskih mjesta, dugme vanjskog poziva samo se prilagođava za poziv za jedan ili dva stana.
* U slučaju više unutrašnjih jedinica (Connected Indoor Unit), samo jedna po porodici će se moći spojiti na kućnu Wi-Fi mrežu i priključiti na aplikaciju Door Entry EASYKIT.
- **ملاحظة:** استنادًا إلى تهيئة (F2 أو F1) للمحطات الداخلية، يتكيف زر المكالمة الخارجي للاتصال بين عائلة واحدة أو عائلتين.
* في حالة وجود عدة وحدات داخلية Connected Indoor unit يمكن توصيل واحدة فقط لكل عائلة بشبكة الواي فاي المنزلية والتوصيل بتطبيق "App Door Entry EASYKIT"

- Schema bifamiliare
- Two-family diagram
- Esquema bifamiliar

- Σχέδιο διπλοκατοικίας
- Shema za dvije obitelji
- Shema za dva stana



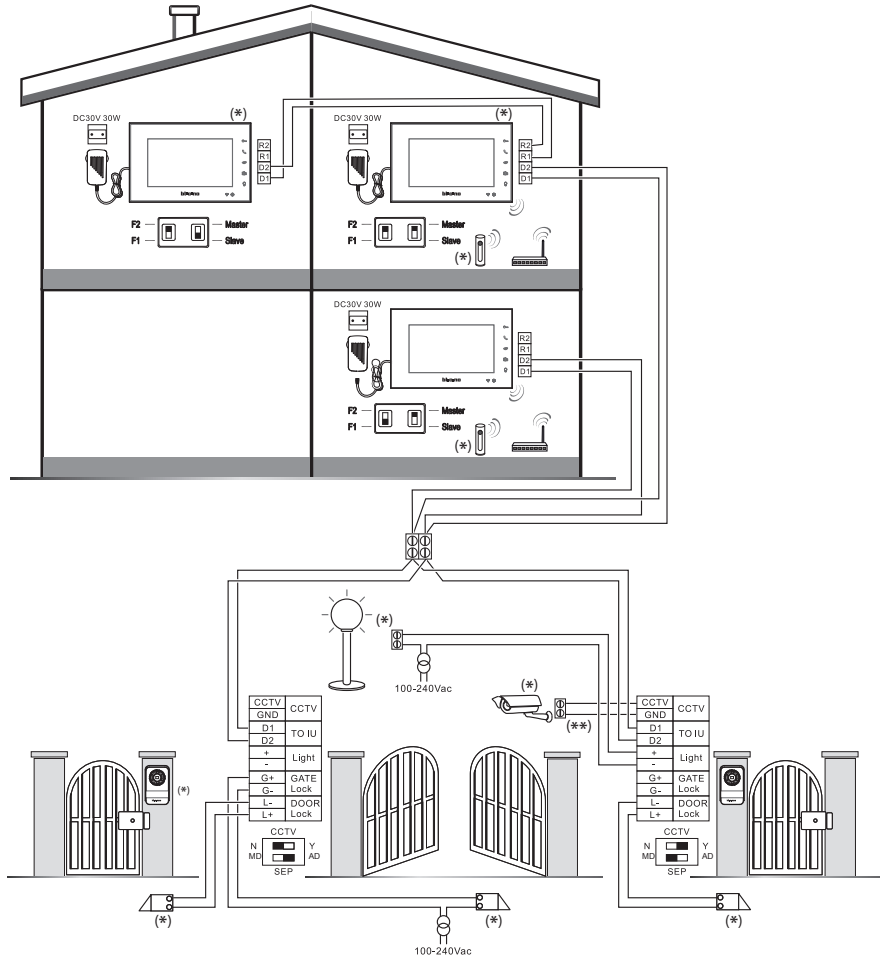

• مخطط لأسرتين

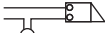

- * Acquistabile separatamente
- ** Distanza tra telecamera CCTV e SEP (posto esterno secondario): coassiale 100m
- * Can be purchased separately
- ** Distance between CCTV camera and SEP (secondary entrance panel): coaxial 100m
- * A la venta por separado
- ** Distancia entre telecámara CCTV y SEP (placa exterior secundaria): coaxial 100m
- * Πωλείται ξεχωριστά
- ** Απόσταση μεταξύ CCTV κάμερας και SEP (δευτερεύουσα εξωτερική μονάδα):

- ομοαξονική 100m
- * Mogućnost zasebne kupnje
- ** Udaljenost između CCTV kamere i SEP (sekundarne vanjske jedinice): koaksijalno 100m
- * Može se kupiti zasebno
- ** Razmak između CCTV telekamere i SEP-a (sekundarno vanjsko mjesto): koaksijalno 100 m
- * يمكن شراؤه بشكل منفصل
- ** المسافة بين الكاميرا التلفزيونية CCTV و الوحدة الخارجية SEP (الثانوية): متحدة المحور 100 م

Expansione massima - Maximum Expansion - Expansión máxima - Μέγιστη επέκταση - Maksimalna ekspanzija - Maksimalna ekspanzija - الحد الأقصى للتكبير

2 X	x 3	2 X	2 X	2 X	2 X
331860	332253 332353 332354 332851 * 332855 *	391438			
			serrature porta door locks cerradura de la puerta κλειδαριά πόρτας brave vrata brave vrata قفل الباب	serrature cancello gate locks cerradura de la cancela cancela κλειδαριά πύλης brave vanjska vrata brave kapije قفل البوابة	
	3 Famiglia 1 + 3 Famiglia 2 3 Family 1 + 3 Family 2 3 Familia 1 + 3 Familia 2 3 Οικογένεια 1 + 3 Οικογένεια 2 3 Obitelj 1 + 3 Obitelj 2 3 Stan 1 + 3 Stan 2 3 للعائلة 1 + 3 للعائلة 2				

- **Nota:** in base alla configurazione (F1 o F2) dei posti interni, il pulsante di chiamata esterno si autoadatta chiamata monofamiliare o bifamiliare.
* In caso di più posti interni (Connected Indoor unit), solo uno per famiglia potrà essere collegato alla rete Wi-Fi di casa e connesso alla App Door Entry EASYKIT
- **Note:** depending on the configuration (F1 or F2) of the internal units, the external call button can be adapted for single or two-family call.
* If there are several Connected Indoor units, just one per family can be connected to the home Wi-Fi network and to the Door Entry EASYKIT App
- **Nota:** en función de la configuración (F1 o F2) de las placas exteriores, el botón de llamada exterior se adapta automáticamente a una llamada monofamiliar o bifamiliar.
* Si hay varias unidades interiores (Connected Indoor unit), solamente una se podrá conectar por familia a la red Wi-Fi de casa y asociarla a la App Door Entry EASYKIT
- **Σημείωση:** με βάση τη διαμόρφωση (F1 ή F2) των εσωτερικών θέσεων, το κουμπί εξωτερικής κλήσης προσαρμόζεται αυτόματα για κλήσεις μονοκατοικίας ή διπλοκατοικίας.
*Σημείωση: στην περίπτωση πολλών εσωτερικών θέσεων (Connected Indoor unit),

μόνο ένα ανά οικογένεια μπορεί να συνδεθεί στο οικιακό δίκτυο Wi-Fi και να συνδεθεί στην εφαρμογή Door Entry EASYKIT App

- **Napomena:** na temelju konfiguracije (F1 ili F2) unutarnjih jedinica, tipka za vanjski poziv se automatski prilagođava za poziv za jednu obitelj ili dvije obitelji
* U slučaju više unutarnjih jedinica (Connected Indoor unit), samo jedna po obitelji moći će se spojiti na kućnu Wi-Fi mrežu i priključiti na aplikaciju Door Entry EASYKIT.
- **Napomena:** na osnovu konfiguracije (F1 ili F2) vanjskih mjesta, dugme vanjskog poziva samo se prilagođava za poziv za jedan ili dva stana.
* U slučaju više unutrašnjih jedinica (Connected Indoor Unit), samo jedna po porodici će se moći spojiti na kućnu Wi-Fi mrežu i priključiti na aplikaciju Door Entry EASYKIT.
- **ملاحظة:** استنادًا إلى تهيئة (F2 أو F1) للمحطات الداخلية، يتكيف زر المكالمة الخارجي للاتصال بين عائلة واحدة أو عائلتين.
* في حالة وجود عدة وحدات داخلية Connected Indoor unit يمكن توصيل واحدة فقط لكل عائلة بشبكة الواي فاي المنزلية والتوصيل بتطبيق "App Door Entry EASYKIT"

- Dati dimensionali
- Dimensional data
- Datos dimensionales

- Δεδομένα διαστασιοποίησης
- Podaci o dimenzijama
- Podaci o dimenzijama

• بيانات الأبعاد

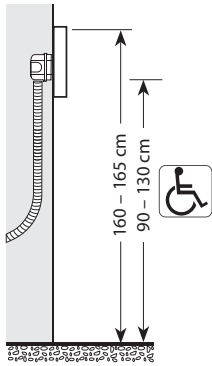
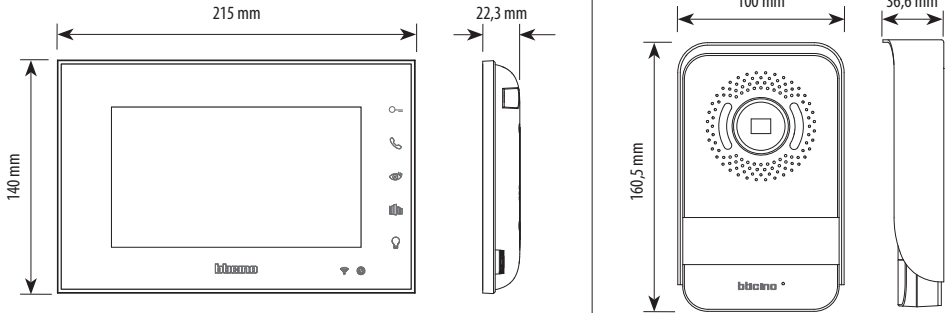

- Altezza consigliata salvo diversa normativa vigente.
- Recommended height, unless different regulations are specified.
- Altura recomendada salvo normativa vigente diferente.
- Συνιστώμενο ύψος εκτός άλλου κανονισμού.
- Preporučena visina osim ako nije drugačije propisano važećim propisima.
- Preporučena visina ako nije drugačije po važećoj normativi.
- الارتفاع الموصى به ما لم تنص اللوائح السارية على غير ذلك.

- Campo di ripresa
- Field of view
- Campo de filmación
- Εύρος λήψης
- Polje za snimanje
- Vidno polje

• مجال الرؤية

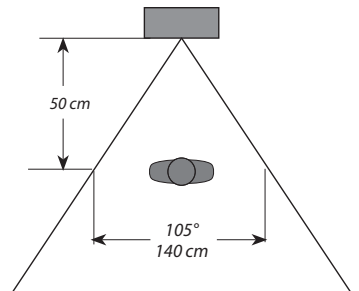
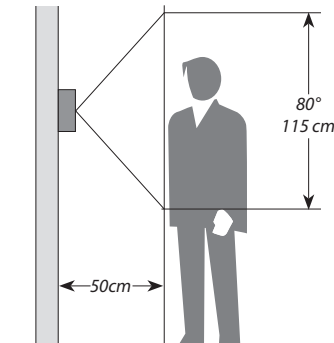

- Posto esterno
- Entrance panel
- Placa exterior

- Εξωτερική θέση
- Vanjska jedinica
- Vanjsko mjesto

• الوحدة الخارجة

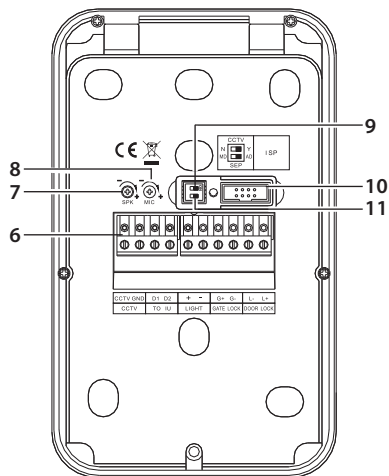
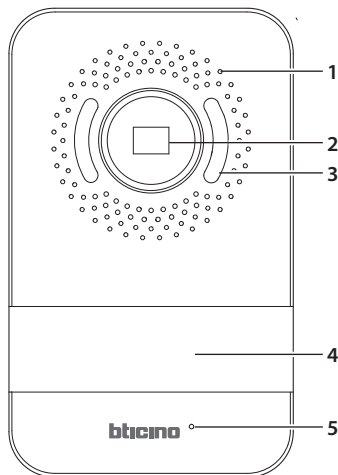

1. Altoparlante
2. Telecamera
3. LED illuminazione campo di ripresa
4. Pulsanti di chiamata
5. Microfono
6. Morsetti di collegamento rimovibili
 - Telecamera analogica CCTV
 - D1 - D2 Posto interno
 - Luce (+/-) 12/24V AC/DC
 - Serratura cancello (G+/G-): 12/24 V AC/DC, 1A
 - Serratura porta (L+/L-): 18 V, 4 A impulsivi, 250mA mantenimento
7. Regolazione altoparlante
8. Regolazione microfono
9. Dip switch configurazione telecamera CCTV
 - Dip switch 1 OFF = Nessuna telecamera CCTV aggiuntiva (N)
 - Dip switch 1 ON = Con telecamera CCTV aggiuntiva (Y)
10. Non utilizzato
11. Dip switch configurazione posto esterno
 - Dip switch 2 OFF = Dispositivo principale (MD)
 - Dip switch 2 ON = Dispositivo aggiuntivo (AD)

1. Speaker
2. Camera
3. Viewing field lighting LED
4. Call pushbuttons
5. Microphone
6. Removable connection clamps
 - CCTV analog camera
 - D1 - D2 Internal unit
 - Light (+/-) 12/24V AC/DC
 - Gate lock (G+/G-): 12/24 V AC/DC, 1A
 - Door lock (L+/L-): 18 V, 4 A impulsive, 250mA holding current
7. Speaker adjustment
8. Microphone adjustment
9. Dip switch for CCTV camera configuration
 - Dip switch 1 OFF = No additional CCTV camera (N)
 - Dip switch 1 ON = With additional CCTV camera (Y)
10. Not used
11. Dip switch for entrance panel configuration
 - Dip switch 2 OFF = Main device (MD)
 - Dip switch 2 ON = Additional device (AD)

-
1. Altavoz
 2. Telecámara
 3. LED iluminación campo de grabación
 4. Pulsadores de llamada
 5. Micrófono
 6. Bornes de conexión amovibles
 - Telecámara analógica CCTV
 - D1 - D2 Unidad interior
 - Luz (+/-) 12/24V CA/CC
 - Cerradura de la cancela (G+/G-): 12/24 V CA/CC, 1A
 - Cerradura de la puerta (L+/L-): 18 V, 4 A impulsivos, 250mA mantenimiento
 7. Regulación del altavoz
 8. Regulación del micrófono
 9. Dip switch de configuración de la telecámara CCTV
 - Dip switch 1 OFF = Ninguna telecámara CCTV adicional (N)
 - Dip switch 1 ON = Con telecámara CCTV adicional (Y)
 10. No utilizado
 11. Dip switch de configuración de la placa exterior
 - Dip switch 2 OFF = Dispositivo principal (MD)
 - Dip switch 2 ON = Dispositivo adicional (AD)
-
1. Zvučnik
 2. Kamera
 3. LED rasvjeta polja za snimanje
 4. Tipke za poziv
 5. Mikrofon
 6. Uklonjive priključne stezaljke
 - Analoška CCTV kamera
 - D1 - D2 Unutarnja jedinica
 - Svjetlo (+/-) 12/24V AC/DC
 - Zaključavanje vanjskih vrata (G + / G-): 12/24 V AC/DC, 1A
 - Zaključavanje vrata (L+/L-): 18 V, 4 A impulsno, 250mA održavanje
 7. Podešavanje zvučnika
 8. Podešavanje mikrofona
 9. Dip sklopka za konfiguraciju CCTV kamere
 - Dip sklopka 1 ISKLJUČENA = Nema nijedne dodatne CCTV kamere (N)
 - Dip sklopka 1 UKLJUČENA = S dodatnom CCTV kamerom (Y)
 10. Nije korišteno
 11. Dip sklopka za konfiguraciju vanjske jedinice
 - Dip sklopka 2 ISKLJUČENA = Glavni uređaj (MD)
 - Dip sklopka 2 UKLJUČENA = dodatni uređaj (AD)
-
1. Ηχείο
 2. Τηλεκάμερα
 3. Φωτισμός πεδίου λήψης με LED
 4. Κουμπιά κλήσης
 5. Μικρόφωνο
 6. Αφαιρούμενοι ακροδέκτες σύνδεσης
 - Αναλογική κάμερα CCTV
 - Εσωτερική θέση D1 - D2
 - Φως (+/-) 12/24V AC/DC
 - Κλειδαριά εξώπορτας (G+/G-): 12/24 V AC/DC, 1A
 - Κλειδαριά πόρτας (L+/L-): 18 V, 4 A ωστικά, 250mA ρεύματος διατήρησης
 7. Ρύθμιση ηχείου
 8. Βαθμονόμηση μικρόφωνου
 9. Διαμόρφωση Dip switch κάμερας εμβάπτισης CCTV
 - Dip switch 1 OFF = Χωρίς πρόσθετη κάμερα CCTV (N)
 - Dip switch 1 ON = Με πρόσθετη κάμερα CCTV (Y)
 10. Μη χρησιμοποιούμενο
 11. Dip switch προσαρμογής εξωτερικής μονάδας
 - Dip switch 2 OFF = Κύρια συσκευή (MD)
 - Dip switch 2 ON = Πρόσθετη συσκευή (AD)
-
1. Zvučnik
 2. Telekamera
 3. LED osvjetljenje vidnog polja
 4. Dugmad za poziv
 5. Mikrofon
 6. Skidajuće sponne za povezivanje
 - Analogna CCTV telekamera
 - D1–D2 vanjsko mjesto
 - Svjetlo (+/-) 12/24 V AC/DC
 - Brava kapije (G+/G-): 12/24 V AC/DC, 1 A
 - Brava vrata (L+/L-): 18 V, 4 A impulzivni, 250 mA održavanje
 7. Reguliranje zvučnika
 8. Reguliranje mikrofona
 9. Dip prekidač za konfiguriranje CCTV telekamere
 - Dip prekidač 1 OFF = nema nikakve dodatne (N) CCTV telekamere
 - Dip prekidač 1 ON = sa dodatnom (Y) CCTV telekamerom
 10. Neiskorišteno
 11. Dip prekidač za konfiguriranje vanjskog mjesta
 - Dip prekidač 2 OFF = glavni uređaj (MD)
 - Dip prekidač 2 ON = dodatni uređaj (AD)

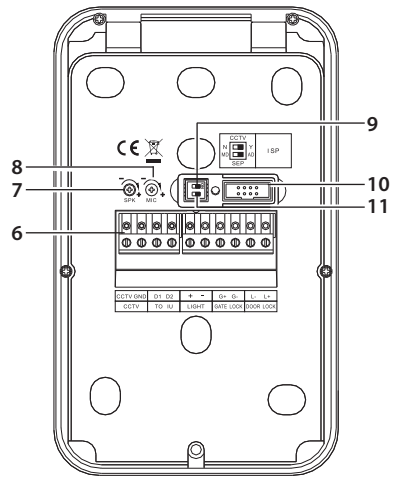
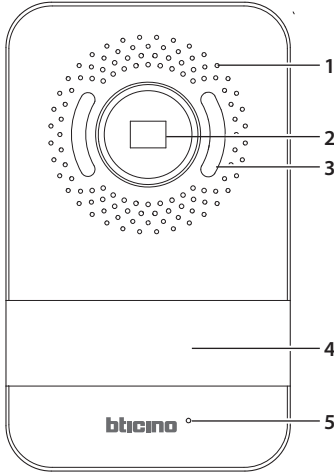

- 1 . مكبر الصوت.
- 2 . الكاميرا التلفزيونية.
- 3 . المؤشر الضوئي لإضاءة مجال الرؤية
- 4 . ملامكلا رازاً .
- 5 . الميكروفون.
- 6 . أطراف التوصيل القابلة للإزالة
- الكاميرا التلفزيونية التناظرية CCTV
- وحدة داخلية D1 - D2
- ضوء (+) / - (12 / 24 فولت تيار متردد/ تيار مستمر
- قفل البوابة) 12 / 24 (- G/G) فولت تيار متردد/ تيار مستمر.
- 1 أمبير
- قفل الباب (+) : L/-L : 18 فولت، 4 أمبير نبضي، 250 مللي
- أمبير تيار إمساك
- 7 . ضبط مكبر الصوت.
- 8 . ضبط الميكروفون.
- 9 . مفتاح مزدوج لضبط إعدادات الكاميرا التلفزيونية CCTV
- مفتاح مزدوج 1 مقفل = لا توجد كاميرا تلفزيونية CCTV إضافية (N)
- مفتاح مزدوج 1 مفتوح = توجد كاميرا تلفزيونية CCTV إضافية (Y)
- 10 . غير مُستخدم
- 11 . مفتاح مزدوج لضبط إعدادات الوحدة الخارجية
- مفتاح مزدوج 2 مقفل = الجهاز الرئيسي (MD)
- مفتاح مزدوج 2 مفتوح = الجهاز الإضافي (AD)

- Posto interno
- Handset
- Unidad interior

- Εσωτερική θέση
- Unutarnja jedinica
- Unutarnje mjesto

• الوحدة الداخلية

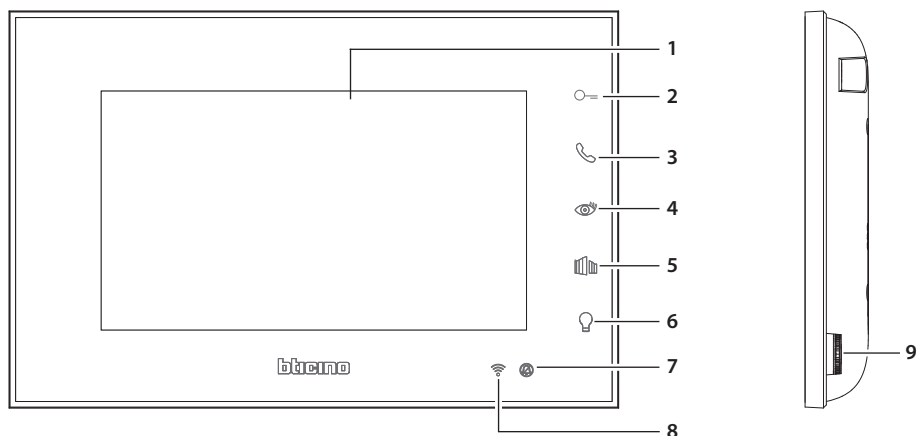

1. Display 7" (16:9)
2. Pulsante apertura porta (connettore L+/L-)
3. Tasto risposta / Tasto Intercom (disponibile solo con posto interno aggiuntivo)
4. Tasto accensione posto esterno / ciclamento
5. Pulsante apertura cancello (connettore G+/G-)
6. Pulsante luce (connettore +/-)
7. LED segnalazione esclusione suoneria
LED rosso lampeggiante: suoneria esclusa
8. LED indicazione segnale WI-FI
LED rosso lampeggiante: WI-FI attivo ma non connesso ad una rete
LED spento: WI-FI disabilitato o correttamente funzionante
LED rosso fisso: Easy Kit Connected sta scambiando dati con l'App Door Entry Easy Kit (autoaccensione)
9. Joystick per regolazioni e programmazioni

1. 7 " (16:9) display
2. Door lock release pushbutton (L+/L- connector)
3. Answer key / Intercom key (available only with additional internal unit)
4. Scrolling/entrance panel activation key
5. Gate lock release pushbutton (G+/G- connector)
6. Light pushbutton (+/- connector)
7. Bell exclusion notification LED
Red LED flashing: bell excluded
8. Wi-Fi signal notification LED
Red LED flashing: WI-FI on but not connected to the network
LED off: WI-FI disabled or working correctly
Red LED steady: Easy Kit Connected is exchanging data with the Door Entry Easy Kit App (auto-switching ON)
9. Joystick for adjustments and programming

• **Nota:** a riposo, i comandi di apertura porta, apertura cancello e luce avranno effetto sul Posto Esterno principale (MD). Diversamente, durante una comunicazione audio video, avranno effetto sul posto esterno in comunicazione.

• **Note:** when idle, the door opening, gate opening and light control will act on the main Entrance Panel (MD). However, during an audio video communication they will act on the communicating entrance panel.

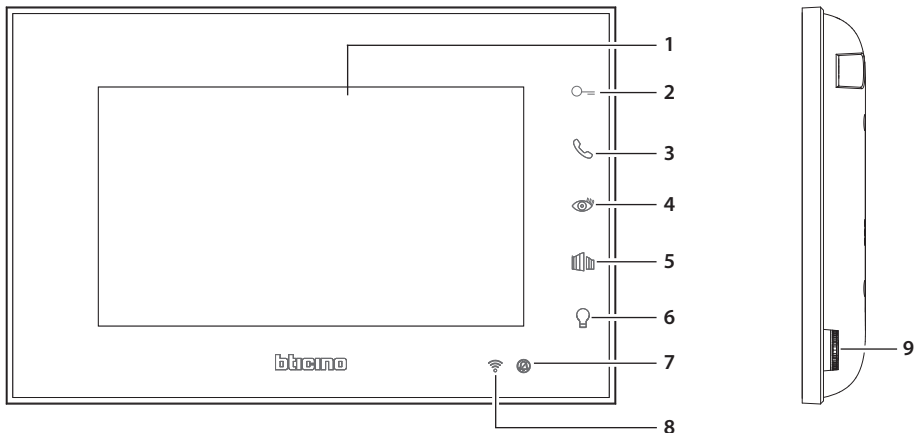

- | | |
|--|---|
| <ol style="list-style-type: none"> 1. Pantalla 7" (16:9) 2. Pulsador de apertura de la puerta (conector L+/L-) 3. Botón de respuesta / Botón Intercom (disponible solamente con unidad interior adicional) 4. Botón de encendido de la placa exterior / visualización cíclica 5. Pulsador de apertura de la puerta (conector G+/G-) 6. Pulsador de la luz (conector +/-) 7. LED de señalización de exclusión timbre
LED rojo parpadeante: timbre excluido 8. LED de indicación de la señal WI-FI
LED rojo parpadeante: WI-FI activado, pero no conectado a una red
LED apagado: WI-FI deshabilitado o correctamente en marcha
LED rojo fijo: Easy Kit Connected está cruzando datos con la App Door Entry Easy Kit (autoencendido) 9. Joystick para regulaciones y programaciones | <ol style="list-style-type: none"> 1. Οθόνη 7" (16:9) 2. Κουμπί ανοίγματος πόρτας (υποδοχή L + / L) 3. Πλήκτρο απάντησης / Πλήκτρο ενδοεπικοινωνίας (διαθέσιμο μόνο με πρόσθετη εσωτερική θέση) 4. Πλήκτρο έναυσης εξωτερικής θέσης / κυκλοποίηση 5. Κουμπί ανοίγματος εξώπορτας (συνδετικό G+/G) 6. Πλήκτρο φωτός (υποδοχή +/-) 7. LED σηματοδότησης αποκλεισμού ήχων
LED κόκκινο διακοπόμενου φωτισμού: αποκλεισμένοι ήχοι κλήσης 8. Ένδειξη LED σήματος WI-FI
LED κόκκινο διακοπόμενου φωτισμού Ενεργό WI-Fi αλλά μη συνδεδεμένο σε δίκτυο
LED απενεργοποιημένο: Το WI - FI είναι απενεργοποιημένο ή λειτουργεί σωστά
Σταθερό κόκκινο LED: Easy Kit Connected ανταλλάσσει δεδομένα με το Easy Kit Entry Easy Kit (αυτόματη εκκίνηση) 9. Joystick για ρυθμίσεις και προγραμματισμούς |
|--|---|

• **Nota:** en reposo, los mandos de apertura de la puerta, apertura de la cancela y luz tienen efecto sobre la placa exterior principal (MD). De lo contrario, durante una comunicación vocal y de vídeo, tendrán efecto sobre la placa exterior en comunicación.

• **Σημείωση:** σε κατάσταση ηρεμίας, το άνοιγμα της πόρτας, το άνοιγμα της πύλης και οι εντολές φωτισμού θα ισχύουν στην κύρια Εξωτερική Θέση (MD). Διαφορετικά, κατά τη διάρκεια μιας επικοινωνίας ήχου βίντεο, θα έχουν επίδραση στην εξωτερική θέση επικοινωνίας.

1. Zaslon 7" (16:9)
 2. Tipka za otvaranje vrata (konektor L+ L-)
 3. Tipka za odgovor / Interkom tipka (dostupno samo s dodatnom unutarnjom jedinicom)
 4. Tipka za uključivanje unutarnje jedinice / cirkuliranje
 5. Tipka za otvaranje vanjskih vrata (konektor G+/G-)
 6. Tipka za svjetlo (konektor +/-)
 7. LED oznaka isključivanje zvona
Trepéri crveni LED: isključeno zvono
 8. LED oznaka za znak WI-FI
Crvena treperava LED oznaka: WI-FI I-je aktivan, ali nije povezan s mrežom
LED ugašen WI-FI deaktiviran ili funkcionira ispravno
Fiksna crvena LED oznaka: Easy Kit Connected razmjenjuje podatke s aplikacijom Easy Door Entry Easy Kit (automatsko uključivanje)
 9. Komandna ručica (joystick) za podešavanje i programiranje
1. Ekran od 7" (16:9)
 2. Dugme za otvaranje vrata (konektor L+/L-)
 3. Tipka za odgovor/tipka za interkom (na raspolaganju samo sa dodatnim unutarnjim mjestom)
 4. Tipka za paljenje vanjskog mjesta/cikliranje
 5. Dugme za otvaranje kapije (konektor G+/G-)
 6. Dugme za svjetlo
 7. LED signal isključivanja zvona
Trepčuci crveni LED: isključeno zvono
 8. LED oznaka WI-FI signala
Trepčuci crveni LED: WI-FI je aktivan, ali nije uključen na mrežu
Ugašeni LED: WI-FI je isključen ili uredno funkcionalan
Fiksni crveni LED: Easy Kit Connected razmjenjuje podatke sa aplikacijom Door Entry Easy Kit (samouključivanje)
 9. Džojstik za reguliranje i programiranje

1. شاشة 7 بوصة (16:9)
2. زر فتح الباب (موصول L+/L-)
3. زر الرد / زر نظام الاتصال الداخلي (متاح فقط مع الوحدة الداخلية الإضافية)
4. زر تشغيل الوحدة الخارجية / تدوير
5. زر فتح البوابة (موصول G+/G-)
6. زر الضوء (الموصول +/-)
7. المؤشر الضوئي الليد يشير إلى إلغاء الجرس
8. المؤشر الضوئي الليد الأحمر يومض: إلغاء الجرس
9. مؤشر ليد الإضاءة إلى -الواي فاي
- مؤشر ليد أحمر وامض: خاصية الواي -فاي نشطة ولكنها غير متصلة بشبكة
- مؤشر ليد منطقي: خاصية الواي -فاي غير مفعلة أو لا تعمل بشكل صحيح
- مؤشر ليد أحمر ثابت: تقوم "Easy Kit Connected" بتبادل البيانات مع تطبيق "Door Entry Easy Kit" (التشغيل التلقائي)
9. عصا تحكم لإجراء التعديلات والبرمجة

- **Napomena:** u stanju mirovanja, komande za otvaranje vrata, otvaranje vanjskih vrata i svjetlo djelovat će na glavno mjesto vanjske jedinice (MD). Za razliku od toga, tijekom audio-video komunikacije, djelovat će na vanjsku jedinicu u komunikaciji.
- **Napomena:** pri mirovanju, komande otvaranja vrata, otvaranja kapije i svjetla imaju dejstvo na glavnom vanjskom mjestu (MD). U suprotnom,

tijekom audio-video komunikacije, imaju dejstvo na vanjskom mjestu komunikacije.

- ملاحظة: أثناء وضع الاستعداد. ستؤثر أوامر فتح الباب وفتح البوابة والإضاءة على الوحدة الخارجية الرئيسية (MD).
- وبخلاف ذلك. أثناء إجراء اتصال بالصوت/ الصورة سيكون لها تأثير على وحدة الاتصالات الخارجية.

- **Posto interno**
- **Handset**
- **Unidad interior**

- **Εσωτερική θέση**
- **Unutarnja jedinica**
- **Unutarnje mjesto**

• الوحدة الداخلية •

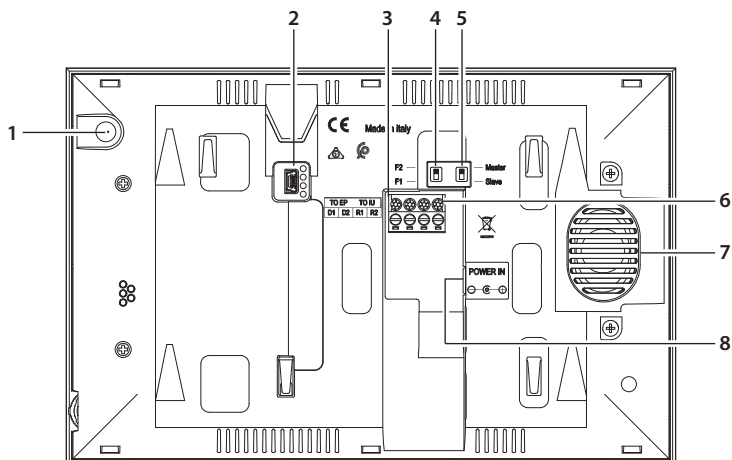

1. Microfono
2. Presa mini USB per aggiornamento Firmware dispositivo
3. Morsetti di collegamento rimovibili D1 - D2 collegamento posto esterno o posto interno precedente
4. Microinterruttore famiglia 1 / famiglia 2
5. Microinterruttore Master / Slave
6. Morsetti di collegamento rimovibili R1 - R2 collegamento posto interno aggiuntivo
7. Altoparlante
8. Alimentazione DC30V 30W

1. Microphone
2. Mini USB socket for device Firmware update
3. D1 - D2 removable connection clamps for connection of the entrance panel or previous internal unit
4. Micro switch for family 1 / family 2
5. Master / Slave micro switch
6. R1 - R2 removable connection clamps for connection of the additional internal unit
7. Speaker
8. DC30V 30W power supply

1. Μιρόφωνο
2. Toma mini USB para actualización del firmware del dispositivo
3. Bornes de conexión amovibles D1 - D2 conexión placa exterior o unidad interior precedente
4. Microinterruptor familia 1 / familia 2
5. Microinterruptor Master / Slave
6. Bornes de conexión amovibles R1 - R2 conexión unidad interior adicional
7. Altavoz
8. Alimentación DC30V 30W

1. Μικρόφωνο
2. Μίνι βύσμα USB για να ενημερώσετε το υλικολογισμικό της συσκευής
3. Αφαιρούμενοι ακροδέκτες σύνδεσης D1 - D2 προηγούμενη σύνδεση εξωτερικής ή εσωτερικής θέσης
4. Μικροδιακόπτης οικογένεια 1 / οικογένεια 2
5. Μικροδιακόπτης Master / Slave
6. Αφαιρούμενοι ακροδέκτες σύνδεσης R1 - R2 πρόσθετη εσωτερική σύνδεση σταθμού
7. Ηχείο
8. DC30V τροφοδοτικό 30W

1. Mikrofon
2. Mini USB priključak za ažuriranje firmware uređaja
3. Odvojive priključne stezaljke D1 - D2 priključak na vanjsku jedinicu ili prethodnu unutarnju jedinicu
4. Mikroprekidač obitelj 1 / obitelj 2
5. Mikroprekidač Master / Slave
6. Odvojive priključne stezaljke R1 - R2 priključak dodatne unutarnje jedinice
7. Zvučnik
8. Napajanje DC30V 30W

1. Mikrofon
2. Mini USB utičnica za ažuriranje firmvera uređaja
3. Skidajuće sponje za D1–D2 povezivanje prethodnog vanjskog mjesta ili unutarnjeg mjesta
4. Mikroprekidač za stan 1/stan 2
5. Mikroprekidač Master/Slave
6. Skidajuće sponje za R1–R2 povezivanje dodatnog unutarnjeg mjesta
7. Zvučnik
8. Napajanje DC 30 V 30 W

1. الميكروفون.
2. منفذ "mini USB" لتحديث البرامج الثابتة للجهاز.
3. أطراف توصيل قابلة للإزالة D1 - D2 توصيل الوحدة الخارجية أو الوحدة الداخلية السابقة
4. قاطع دقيق عائلة 1 / عائلة 2
5. قاطع دقيق رئيسي/ تابع
6. أطراف توصيل قابلة للإزالة R1 - R2 توصيل الوحدة الداخلية الإضافية
7. مكبر الصوت.
8. التغذية 30 فولت تيار مستمر 30 وات

- **Dati tecnici**
- **Technical data**
- **Datos técnicos**

- **Τεχνικά δεδομένα**
- **Tehnički podaci**
- **Tehnički podaci**

- **البيانات الفنية**

- Dispositivo wireless conforme allo standard 802.11 b/g/n, frequenza 2.4 – 2.4835 GHz. Potenza di trasmissione < 20 dBm. Protocollo sicurezza: WEP/WPA/WPA2
- Wireless device in compliance with 802.11b/g/n standard, frequency 2.4 – 2.4835 GHz. Transmission power < 20 dBm. WEP/WPA/WPA2 safety protocol.
- Dispositivo inalámbrico en cumplimiento de la norma 802.11 b/g/n, frecuencia 2.4 – 2.4835 GHz. Potencia de transmisión < 20 dBm. Protocolo de seguridad WEP/WPA/WPA2.
- Ασύρματη συσκευή που συμμορφώνεται με το πρότυπο 802.11 b/g/n, συχνότητα 2,4 – 2,4835 GHz. Εκπομπή ισχύος <20dBm. Πρωτόκολλο ασφαλείας: WEP/WPA/WPA2

- Bežični uređaj u skladu sa standardom 802.11 b/g/n, frekvencija 2.4 - 2.4835 GHz. Snaga prijena <20 dBm. Sigurnosni protokol WEP/WPA/WPA2
- Bežični uređaj prema standardu 802.11 b/g/n, frekvencija 2,4–2,4835 GHz. Snaga prijena < 20 dBm. Protokol bezbjednosti: WEP/WPA/WPA2

- جهاز لاسلكي متوافق مع المعيار 802.11 b/g/n. التردد 2.4 - 2.4835 جيجا هرتز. قدرة الإرسال >20 ديسيبل مللي وات. بروتوكول الأمان WEP/WPA/WPA2

- Installazione posto esterno
- *Entrance panel installation*
- Instalación de la placa exterior
- *Εγκατάσταση εξωτερικής θέσης*

- Instaliranje unutarnje jedinice
- *Instaliranje vanjskog mjesta*

• تركيب الوحدة الخارجية



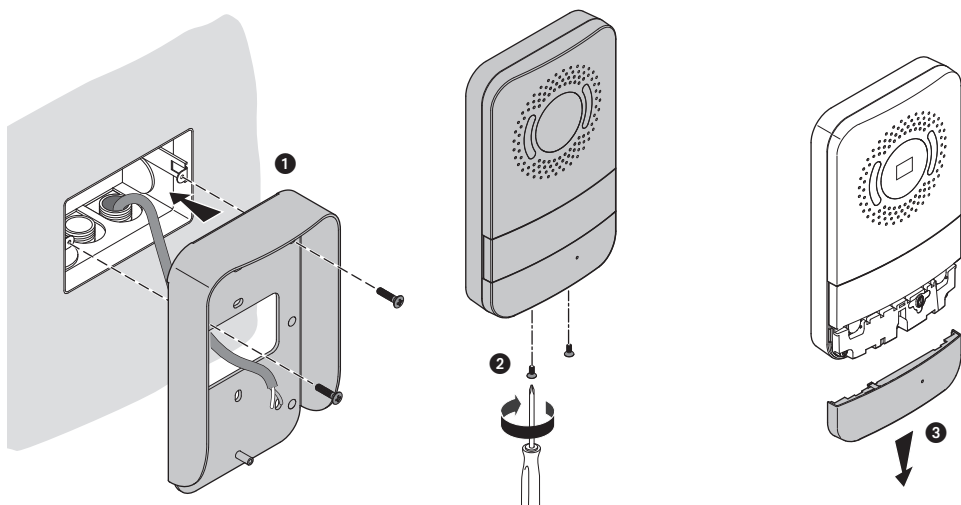

- La telecamera non deve essere installata di fronte a grandi sorgenti luminose, oppure in luoghi dove il soggetto ripreso rimanga molto in controluce. Le telecamere a colori presentano, in condizioni di scarsa luminosità, una sensibilità inferiore rispetto alle telecamere in bianco/nero. Si consiglia pertanto, in ambienti poco illuminati di prevedere una fonte di illuminazione aggiuntiva.
- *The camera must not be installed in front of large light sources, or in places where the subject viewed remains in deep shadow. In poor lighting conditions colour cameras are less sensitive than black/white cameras. An extra lighting source should be added in poorly lit rooms.*
- La telecámara no debe ser instalada delante de fuentes luminosas grande en lugares en donde el individuo filmado se encuentre demasiado en contraluz. Las telecámaras en colores presentan, en condiciones de escasa luminosidad, una sensibilidad inferior respecto a las telecámaras en blanco/negro. Por lo tanto es aconsejable en ambientes escasamente iluminados prever una fuente de iluminación extra.
- *Η κάμερα δεν πρέπει να εγκατασταθεί μπροστά από μεγάλες πηγές φωτός, ή σε μέρη όπου το αντικείμενο, παραμένει σε βαθιά σκιά. Οι τηλεκάμερες παρουσιάζουν, σε συνθήκες χαμηλού φωτισμού, μια μικρότερη ευαισθησία σε σχέση με τις τηλεκάμερες σε μαύρο / άσπρο. Ως εκ τούτου, συνιστάται, σε αμυδρό περιβάλλοντα να παρέχεται μια πηγή πρόσθετου φωτισμού.*
- Kamera ne smije biti postavljena ispred velikih izvora svjetlosti ili na mjestima gdje je snimljeni objekt u jakom kontra svjetlu. U uvjetima slabog osvjetljenja, kamere u boji imaju nižu osjetljivost od crno-bijelih kamera. Stoga se preporuča osigurati dodatni izvor svjetlosti u slabo osvijetljenim okruženjima.
- Telekamera se ne treba instalirati ispred velikih izvora svjetla ili na mjestima gdje je snimljeni predmet u velikoj meri na kontrastu svjetla. Telekamere u boji imaju manju osjetljivost u uvjetima slabe osvijetljenosti od crno- bjelih kamera. Stoga se savjetuje da se u slabo osvijetljenim sredinama obezbjedi dodatni izvor svjetlosti.

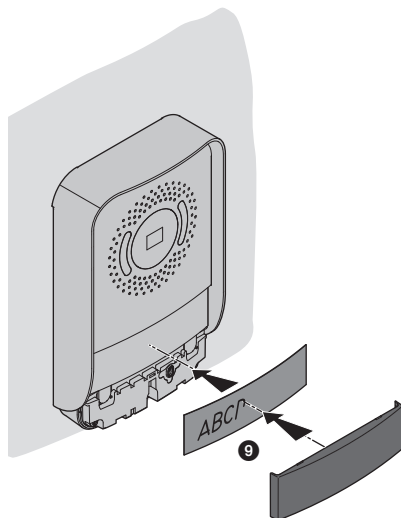
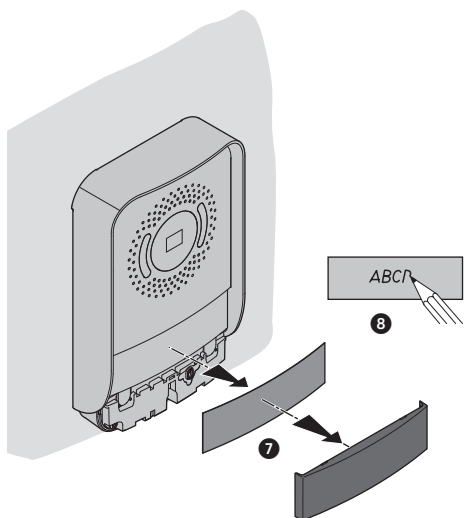
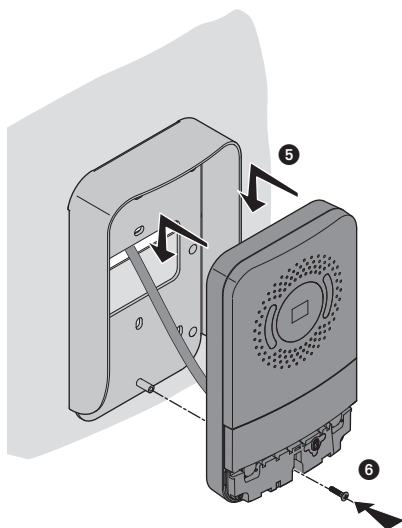
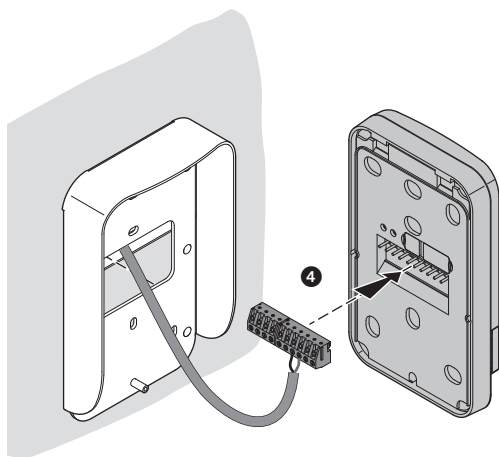
• لا يجوز تركيب الكاميرا التلفزيونية أمام مصادر إضاءة كبيرة، أو في أماكن حيث يظل بها الشيء الملتقط صورته طويلاً في الإضاءة الخلفية. الكاميرات التلفزيونية الملونة، في ظروف الإضاءة الضعيفة، يكون لديها حساسية منخفضة مقارنة بالكاميرات التلفزيونية الأبيض والأسود. لذا نوصي بوضع مصدر إضاءة إضافي في البيئات ذات الإضاءة الضعيفة.

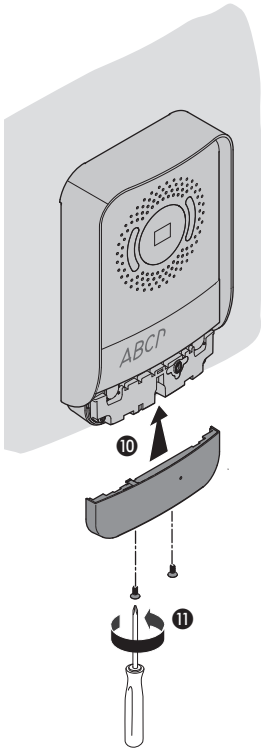





- Se si manifestasse il disturbo del fischio, (effetto Larsen), ridurre prima la potenza del microfono  , agendo con un cacciavite sul potenziometro corrispondente, fino ad un livello accettabile. Qualora il fenomeno persista, agire sul potenziometro dell'altoparlante  in modo da eliminare l'inconveniente. Se il volume è troppo basso, aumentare prima il volume dell'altoparlante ed eventualmente anche quello del microfono, tenendo presente che è preferibile una trasmissione chiara e priva di disturbi, che una al limite dell'innesco (Larsen).
 - In case of a whistle (Larsen effect), first reduce the microphones  power, adjusting the corresponding potentiometers with a screw driver, until an acceptable level is reached. Should the whistle persist, adjust the loudspeakers  volume in order to eliminate the trouble. If the volume is too low level then, increase first the potentiometer of the loudspeaker and secondly the one for the microphone, bearing in mind that a clear and noise free reception is preferable than one just before whistling (Larsen).
 - Si se manifesta el silbido de acoplamiento, (efecto Larsen), reducir primero la potencia del micrófono  , girando con un destornillador el potenciómetro correspondiente, hasta obtener un nivel aceptable. Si el fenómeno persistiera, regular el potenciómetro del altavoz  hasta eliminar la interferencia. Si el volumen es demasiado bajo, aumentar primero el volumen del altavoz y eventualmente también el del micrófono, teniendo en cuenta que es preferible una transmisión clara y limpia de interferencias, que una al limite del acoplo (Larsen).
 - Εάν υπάρχει θόρυβος από το σφύριγμα (φαινόμενο Larsen), μειώστε πρώτα την ισχύ του μικροφώνου  , χρησιμοποιώντας ένα κατσαβίδι στο αντίστοιχο ποτενσιόμετρο, μέχρι ένα αποδεκτό επίπεδο. Εάν το φαινόμενο επιμένει, χρησιμοποιήστε το ποτενσιόμετρο ηχείων  για να εξαλείψετε το πρόβλημα. Αν η ένταση είναι πολύ χαμηλή, αυξήστε πρώτα την ένταση του ηχείου και ενδεχομένως και του ήχου του μικροφώνου, έχοντας κατά νου ότι μια σαφής και χωρίς παρεμβολές μετάδοση είναι προτιμότερη από τη μία στο όριο της πρόκλησης του φαινομένου (Larsen).
 - Ako postoji smetnja fućkanja (Larsenov efekt), najprije smanjite snagu mikrofona  , djelovanjem pomoću odvijača na odgovarajući potencijometar sve do prihvatljive razine. Ako se ovaj fenomen nastavi, uklonite problem na način da djelujete na potencijometar zvučnika  . Ako je glasnoća preniska, najprije pojačajte glasnoću zvučnika i eventualno mikrofona, imajući na umu da je jasan prijenos bez smetnji poželjniji od onoga do krajnje granice (Larsen).
 - Ukoliko dođe do pištanja (efekat Larsen), prvo treba smanjiti jačinu mikrofona  pomoću šrafcižera na odgovarajućem potencijometru sve do prihvatljivog nivoa. Ako se to i dalje dešava, koristite potencijometar zvučnika  kako bi se otklonio problem. Ako je zvuk suviše slab, prvo pojačajte ton zvučnika i eventualno i ton mikrofona, vodeći računa o tome da je poželjan jasan prijenos bez šumova, a ne pištanje (Larsen).
- في حالة حدوث مشكلة صفير الارتجاج الصوتي (تأثير لارسن). قم أولاً بخفض قدرة الميكروفون ##. وضبط مقياس الجهد المرادف مُستخدمًا مفك براغي حتى الوصول إلى مستوى مقبول. إذا استمرت الظاهرة. قم بضبط مقياس الجهد الخاص بمكبر الصوت ## بحيث تتخلص من المشكلة. إذا كان الصوت منخفضًا للغاية. قم أولاً بزيادة مستوى الصوت الخاص بالمكبر وربما أيضًا ذلك الخاص بالميكروفون مع الأخذ في الاعتبار أنه يُفضل بث واضح وخالي من الاضطرابات عن بث عند حد التشغيل (Larsen).

- Installazione del posto interno
- Handset installation
- Instalación de la unidad interior
- Εγκατάσταση του εσωτερικού σταθμού

- Instaliranje unutarnje jedinice
- Instaliranje unutarnjeg mjesta

• تثبيت الوحدة الخارجية

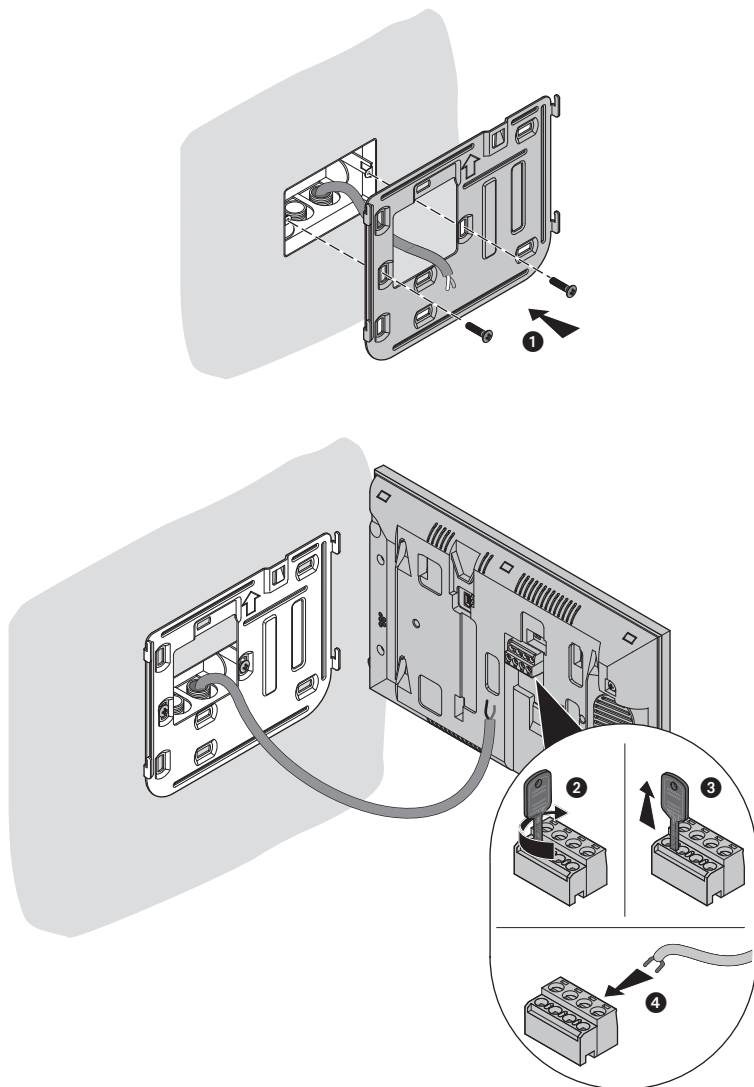

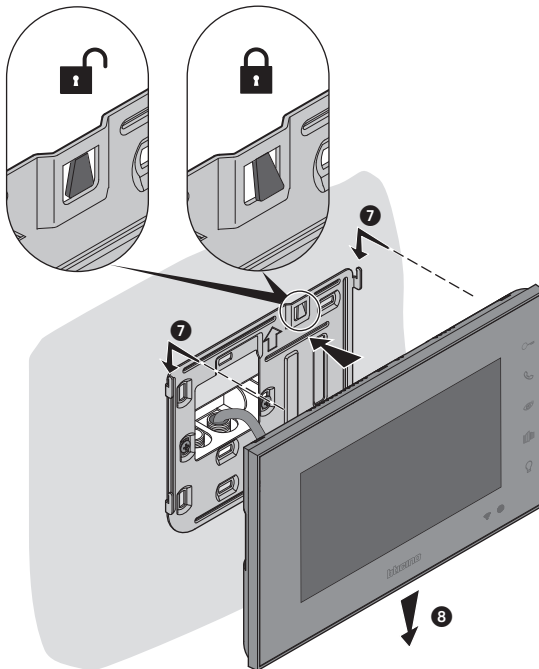
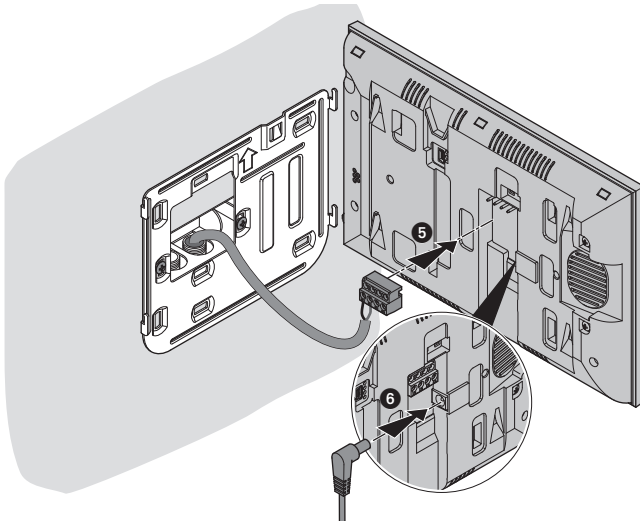

- **Regolazioni e Impostazioni dispositivo**
- **Device adjustments and settings**
- **Regulaciones y ajustes del dispositivo**
- **Ρυθμίσεις και Ρυθμίσεις συσκευής**

- **Podešavanja i postavke uređaja**
- **Reguliranje i podešavanje uređaja**

• ضبط وإعدادات الجهاز

- Utilizzando il joystick puoi eseguire delle regolazioni (menù Regolazioni e/o regolazione parametri durante connessione Audio/Video) e delle impostazioni (Menù Impostazioni)
- *Using the joystick it is possible to perform adjustments (Adjustments and/or Parameter Adjustment menu during Audio/Video connection) and settings (Settings menu)*
- Utilizando el joystick, puede efectuar regulaciones (menú Regulaciones y/o Regulación de los parámetros durante una conexión Audio/Video) y ajustes (Menú Ajustes)
- *Χρησιμοποιώντας το joystick μπορείτε να πραγματοποιήσετε ρυθμίσεις (μενού Ρυθμίσεις και/ή ρύθμιση παραμέτρων κατά σύνδεση Audio/Video) και τις ρυθμίσεις (Μενού Ρυθμίσεις)*
- Pomoću komandne ručice možete regulirati postavke (izbornik Podešavanja i/ili podešavanje parametara za vrijeme audio/video veze) i postavke (Izbornik postavki)
- *Pomoću džojstika može se izvršiti reguliranje (meni Reguliranje i/ili reguliranje parametara tijekom audio/video konekcije) i podešavanje (meni Podešavanja)*

• باستخدام عصا التحكم، يمكنك إجراء ضبط (قائمة الضبط) أو ضبط المعايير أثناء اتصال الصوت/ الفيديو والإعدادات (قائمة الإعدادات)

• **Utilizzo del joystick**

Per navigare il menù e selezionare le varie impostazioni devi utilizzare il joystick posto nella parte laterale del dispositivo.

• **Use of the joystick**

You must use the joystick on the side of the device to navigate on the menu and select the settings.

• **Utilizar el joystick**

Para navegar por el menù y seleccionar los varios ajustes, ha de utilizar el joystick, situado en la parte lateral del dispositivo.

• **Χρήση του joystick**

Για να περιηγηθείτε στο μενού και να επιλέξετε τις διάφορες ρυθμίσεις, πρέπει να χρησιμοποιήσετε το joystick στο πλάι της συσκευής.

• **Korištenje komandne ručice**

Za kretanje po izborniku i odabir raznih postavki morate koristiti komandnu ručicu na bočnoj strani uređaja.

• **Korištenje džojstika**

Radi navigacije kroz meni i odabira različitih postavki, mora se koristiti džojstik smešten na bočnoj strani uređaja.

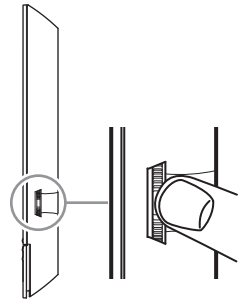





• استخدام عصا التحكم

لتصفح القائمة وتحديد الإعدادات المختلفة. يجب عليك استخدام عصا التحكم الموجود في الجزء الجانبي للجهاز.

Legenda simboli – Symbol legend - Leyenda de los símbolos - Υπόμνημα συμβόλων - Legenda simbola - Legenda simbola

قائمة الرموز

SIMBOLO - SYMBOL - SÍMBOLO ΣΥΜΒΟΛΟ - SYMBOL - SÍMBOLO الرمز	AZIONE DA EFFETTUARE - ACTIONS TO BE PERFORMED ACCIONES QUE EJECUTAR - ΔΡΑΣΗ ΠΡΟΣ ΕΦΑΡΜΟΓΗ POSTUPAK KOJI TREBA PODUZETI - ΡΑΔΝЈА КΟЈУ ТРЕБА ΙΖΥΡЅΙΤΙ الفعل الذي يتعين القيام به	FUNZIONE - FUNCTION - FUNCIÓN - ΛΕΙΤΟΥΡΓΙΑ FUNKCIЈА - FUNKCIЈА - الوظيفة
	<ul style="list-style-type: none"> • Premi • Press • Presione • Πατήστε • Pritisnite • Pritisnite • اضغط 	<ul style="list-style-type: none"> • Conferma/entra in modalità Regolazioni • Confirm/access the Adjustments mode • Confirmar/entrar en modo Regulaciones • Επιβεβαίωση / εισαγωγή σε λειτουργία Ρυθμίσεων • Potvrdite/udite u modalitet Podešavanja • Potvrdite/udite u režim Regularanje • للتأكيد/ للدخول إلى وضع الضبط
 > 5 sec ; > 5 Sek. > 5 seg ; > 5 sek. 5 ثواني <	<ul style="list-style-type: none"> • Tieni premuto per più di 5 sec • Press and hold down for more than 5 sec • Mantenga presionado más de 5 s • Πατήστε και κρατήστε πατημένο για περισσότερο από 5 δευτερόλεπτα • Pritisnite i držite više od 5 sekundi • Pritisnite duže od 5 sek. • اضغط مع الاستمرار لأكثر من 5 ثواني 	<ul style="list-style-type: none"> • Entra in modalità Impostazioni • Access the Settings mode • Entrar en modo Ajustes • Πληκτρολογήστε τη λειτουργία Ρυθμίσεις • Udite u način rada Postavke • Udite u režim Podešavanja • للدخول إلى وضع الإعدادات
	<ul style="list-style-type: none"> • Sposta su il joystick (quando rilasci torna in posizione centrale) • Move the joystick up (when released, it returns to central position) • Desplace hacia arriba el joystick (al soltarlo regresa a la posición central) • Μετακινήστε το joystick προς τα επάνω (όταν απελευθερώνετε επιστρέφει στην κεντρική θέση) • Pomaknite komandnu ručicu prema gore (kada ju pustite, vraća se u središnji položaj) • Pomerite džojstik nadole (kad otpustite, vraća se na centralnu poziciju) • حرك عصا التحكم لأعلى (عند تركه. فإنه يعود إلى الموضع المركزي) 	<ul style="list-style-type: none"> • Pagina precedente/aumenta livello • Previous page/increase level • Página precedente/aumentar nivel • Προηγούμενη σελίδα/επίπεδο επάνω • Prethodna stranica/povećavanje razine • Prethodna stranica/povećava nivo • الصفحة السابقة/زيادة المستوى
	<ul style="list-style-type: none"> • Sposta giù il joystick (quando rilasci torna in posizione centrale) • Move the joystick down (when released, it returns to central position) • Desplace hacia abajo el joystick (al soltarlo regresa a la posición central) • Μετακινήστε το joystick προς τα κάτω (όταν το αφήσετε πίσω στην κεντρική θέση) • Pomaknite komandnu ručicu prema dolje (kada ju pustite, vraća se natrag u središnji položaj) • Pomerite džojstik nadole (kad otpustite, vraća se na centralnu poziciju) • حرك عصا التحكم لأسفل (عند تركه. فإنه يعود إلى الموضع المركزي) 	<ul style="list-style-type: none"> • Pagina successiva/diminuisce livello • Next page/decrease level • Página sucesiva/disminuir nivel • Επόμενη σελίδα/μειώνει το επίπεδο • Sljedeća stranica / smanjivanje razine • Sljedeća stranica/smanjuje nivo • الصفحة التالية/ انخفاض المستوى

- **Regolazioni e Impostazioni Wi-Fi**
Menù regolazioni e Impostazioni Wi-Fi
- **Wi-Fi adjustments and settings**
Wi-Fi adjustments and settings menu
- **Regulaciones y ajustes del Wi-Fi**
Menú de regulaciones y ajustes del Wi-Fi
- **Αλλαγές και ρυθμίσεις Wi-Fi**

- *Μενού ρυθμίσεων και Ρυθμίσεις Wi-Fi*
- **Podešavanje i Wi-Fi postavke**
Izbornik za podešavanje i Wi-Fi postavke
- **Reguliranja i podešavanja Wi-Fi veze**
Meni za reguliranja i podešavanja Wi-Fi veze

• ضبط وإعدادات واي-فاي "Wi-Fi"
قائمة ضبط وإعدادات واي-فاي "Wi-Fi"

- Da stand-by premi il joystick per attivare il display
- From stand-by press the joystick to activate the display
- En stand-by, pulse el joystick para activar la pantalla
- Από την κατάσταση αναμονής, πατήστε το joystick για να ενεργοποιήσετε την οθόνη
- U stanju čekanja (stand-by) pritisnite komandnu ručicu za aktiviranje zaslona
- Iz režima mirovanja pritisnite džojstik da biste aktivirali ekran
- من وضع الاستعداد. اضغط على عصا التحكم لتنشيط الشاشة



- Agisci sul joystick verso l'alto/basso per selezionare la pagina tra:
- Move the joystick up/down to select the page among:
- Accione el joystick hacia arriba/abajo para seleccionar una página entre:
- Χρησιμοποιήστε το joystick προς τα πάνω/κάτω για να επιλέξετε τη σελίδα από:
- Pomaknite komandnu ručicu prema gore/dolje za odabir stranice između:
- Pomerajte džojstik gore/dole kako biste odabrali stranicu između:
- حرك عصا التحكم لأعلى/الأسفل لتحديد الصفحة من:

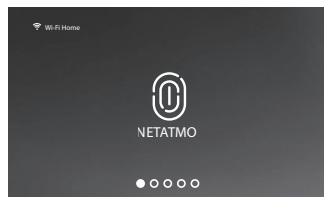
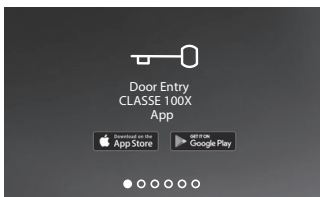
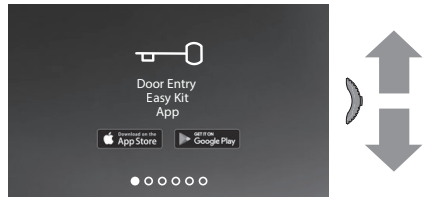

- Puoi scaricare l'App Door Entry Easy Kit dagli store, la pagina scompare dopo la prima associazione con l'app.
- You can download the Easy Kit Connected App from the Stores.
he page disappears after the first association with the App:
- Puede descargarse la App Door Entry Easy Kit en los store, la página desaparece después de efectuar la primera asociación con la app:
- Μπορείτε να κάνετε λήψη του Easy Door Entry Easy Kit από τα store, η σελίδα εξαφανίζεται μετά την πρώτη σύνδεση με την εφαρμογή.
- Aplikaciju Door Entry Easy Kit možete preuzeti iz trgovina, stranica nestaje nakon prvog povezivanja s aplikacijom.
- Možete izvući aplikaciju Door Entry Easy Kit iz skladišta; stranica nestaje nakon prvog povezivanja sa aplikacijom.
- يمكنك تنزيل تطبيق "Door Entry Easy Kit" من المتاجر. حيث تختفي الصفحة بعد أول ربط بالتطبيق.

- Visualizza le telecamere NETATMO
- Premi il joystick per visualizzare le telecamere Netatmo associate
- Display the NETATMO cameras.
- Press the joystick to display the associated NETATMO cameras.
- Visualice las telecámaras NETATMO.
- Pulse el joystick para visualizar las telecámaras NETATMO asociadas.
- Προβάλλει τις τηλεκάμερες NETATMO.
- Πατήστε το χειριστήριο για να δείτε τις σχετικές κάμερες Netatmo.
- Pogledajte kamere NETATMO.
- Pritisnite joystick za pregled povezanih kamera Netatmo.
- Prikaži telekamere NETATMO
- Pritisni Joystick kako bi se prikazale pridružene Netatmo telekamere.
- عرض كاميرات فيديو نيتاتمو "NETATMO".
- اضغط على عصا التحكم لعرض كاميرات فيديو نيتاتمو
- المقترنة. "NETATMO"



- Regola il volume della suoneria
 - *Adjust the ringtone volume*
 - Regular el volumen del timbre
 - Ρυθμίστε την ένταση του ήχου κλήσης
 - Podesite glasnoću zvona
 - Podesite jačinu zvona
- ضبط مستوى صوت الجرس



- Pagina impostazioni Wi-Fi dove puoi attivare/disattivare/resetare Wi-Fi, eseguire la prima associazione con l'app, e resettare il dispositivo
 - *Wi-Fi settings page, where it is possible to enable/disable/reset the Wi-Fi, perform the first association to the app and reset the device*
 - Página de ajustes del Wi-Fi donde puede activar/desactivar/resetear el Wi-Fi, efectuar la primera asociación con la app, y resetear el dispositivo
 - Σελίδα ρυθμίσεων Wi-Fi, όπου μπορείτε να ενεργοποιήσετε / απενεργοποιήσετε / επαναφέρετε το Wi-Fi, να πραγματοποιήσετε την πρώτη σύνδεση με την εφαρμογή και να επαναφέρετε τη συσκευή
 - Stranica postavki Wi-Fi mreže na kojoj možete aktivirati/deaktivirati/resetirati Wi-Fi, izvršiti prvo povezivanje s aplikacijom i resetirati uređaj
 - Stranica podešavanja Wi-Fi veze na kojoj možete uključiti/isključiti/resetovati Wi-Fi, obaviti prvo povezivanje sa aplikacijom i resetovati uređaj
- صفحة إعدادات واي-فاي "Wi-Fi" حيث يمكنك تنشيط / إلغاء تنشيط / إعادة ضبط واي-فاي "Wi-Fi". وتنفيذ الربط الأول مع التطبيق. وإعادة ضبط الجهاز

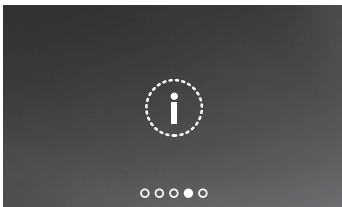

- Info dispositivo
 - *Device info*
 - Información sobre el dispositivo
 - *Πληροφορίες συσκευής*
 - Podaci o uređaju
 - *Info uređaj*
- معلومات عن الجهاز

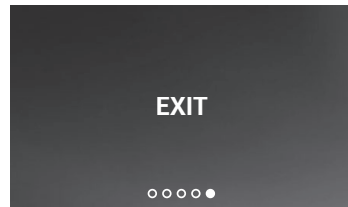

- Esci dal menù
 - *Exit the menu*
 - Salir del menù
 - Έξοδος από το μενού
 - Izadite iz izbornika
 - Izadite iz menija
- الخروج من القائمة

- **Regolazione volume suoneria**
- **Ringtone volume adjustment**
- **Regulación del volumen del timbre**
- **Ρύθμιση έντασης ήχου**

- **Podešavanje glasnoće zvona**
- **Reguliranje jačine zvona**

• ضبط مستوى صوت الجرس

- Da stand-by premi il joystick per attivare il display e selezionare la pagina relativa
- From stand-by press the joystick to activate the display and select the corresponding page
- En stand-by, pulse el joystick para activar la pantalla y seleccionar la página relativa
- Από την κατάσταση αναμονής, πατήστε το joystick για να ενεργοποιήσετε την οθόνη και να επιλέξετε τη σχετική σελίδα
- U stanju čekanja (stand-by) pritisnite komandnu ručicu za aktiviranje zaslona i odaberite odgovarajuću stranicu
- Iz režima pripravnosti pritisnite džojstik da biste aktivirali ekran i odabrali odgovarajuću stranicu

• من وضع الاستعداد. اضغط على عصا التحكم لتنشيط الشاشة وحدد الصفحة ذات الصلة

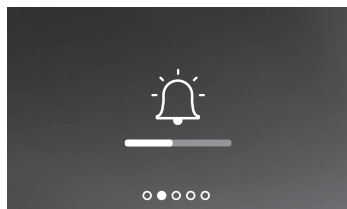

- Premi il joystick per regolare il volume. Viene riprodotta la suoneria al il livello di volume impostato
- Press the joystick to adjust the volume. The ringtone is played at the set volume level
- Pulse el joystick para regular el volumen. Se reproduce el timbre con el nivel ajustado de volumen
- Πατήστε το joystick για να ρυθμίσετε την ένταση. Ο ήχος κουνουιναματος αναπαράγεται στο καθορισμένο επίπεδο έντασης
- Pritisnite komandnu ručicu za podešavanje glasnoće. Melodija zvona reproducira se na podešenoj razini glasnoće
- Pritisnite džojstik kako biste podesili jačinu. Čuje se zvono jačine koja je podešena

• اضغط على عصا التحكم لضبط مستوى الصوت.

يتم تشغيل نغمة الجرس على مستوى الصوت المضبوط

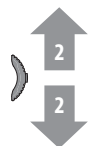
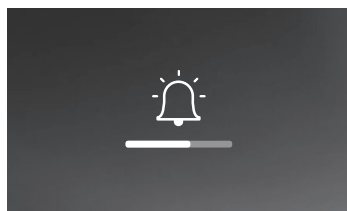

- Agisci sul joystick verso l'alto/basso per selezionare il livello (1 – 8) del volume.
- Move the joystick up/down to select the volume level (1 – 8).
- Accione el joystick hacia arriba/abajo para seleccionar el nivel (1 – 8) del volumen.
- Χρησιμοποιήστε το joystick πάνω / κάτω για να επιλέξετε το επίπεδο (1 – 8) της έντασης.
- Pomaknite komandnu ručicu prema gore/dolje za odabir razine glasnoće (1 – 8).
- Pomerajte džojstik gore/dole kako biste odabrali nivo jačine (1–8).

• حرك عصا التحكم لأعلى/ الأسفل لتحديد مستوى الصوت (1-8).

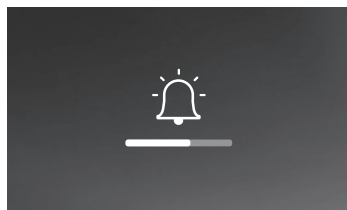

- Premi il joystick per confermare l'impostazione oppure attendere il timeout
- Press the joystick to confirm the setting or wait for the timeout
- Pulse el joystick para confirmar el ajuste o esperar el timeout
- Πατήστε το joystick για να επιβεβαιώσετε τη ρύθμιση ή περιμένετε για το χρονικό όριο
- Pritisnite komandnu ručicu za potvrdu podešavanja ili pričekajte istek vremena
- Pritisnite džojstik kako biste potvrdili podešavanje ili sačekajte istek

• اضغط على عصا التحكم لتأكيد الإعداد أو انتظر المهلة

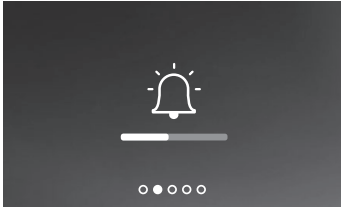

- Agisci sul joystick verso l'alto/basso per selezionare un'altra impostazione o l'ultima pagina per uscire
- *Move the joystick up/down to select another setting or the last page to exit*
- Accione el joystick hacia arriba/abajo para seleccionar otro ajuste o la última página para salir
- *Χρησιμοποιήστε το joystick επάνω / κάτω για να επιλέξετε μια άλλη ρύθμιση ή την τελευταία σελίδα για έξοδο*
- Pomaknite komandnu ručicu prema gore/dolje za odabir neke druge postavke ili zadnje stranice za izlaz
- *Pomerajte džojstik gore/dole kako biste odabrali drugo podešavanje ili posljednju stranicu za izlazak*

• *حرك عصا التحكم لأعلى / لأسفل لتحديد إعداد آخر أو الصفحة الأخيرة للخروج*



- Il livello minimo equivale all'esclusione della suoneria. Il LED relativo lampeggia rosso
- *The minimum level corresponds to the exclusion of the ringtone. The corresponding LED flashes red*
- El nivel mínimo corresponde a la exclusión del timbre. El LED relativo parpadea en color rojo
- *Το ελάχιστο επίπεδο ισοδυναμεί με τον αποκλεισμό του ήχου κλήσης. Η σχετική λυχνία LED αναβοσβήνει κόκκινη*
- Minimalna razina odgovara isključivanju zvona. Odgovarajući LED treperi crveno
- *Najniži nivo je kad se isključi zvono. Odgovarajući LED treperi crveno*
- *الحد الأدنى من المستوى يتوافق مع استبعاد نغمة الجرس. يومض مؤشر الليد ذو الصلة باللون الأحمر*

- Impostazioni Wi-Fi
- *Wi-Fi settings*
- Ajustes Wi-Fi

- Ρυθμίσεις Wi-Fi
- *Wi-Fi postavke*
- *Podešavanja Wi-Fi veze*

• إعدادات واي-فاي "Wi-Fi"

- Da stand-by premi il joystick per attivare il display e selezionare la pagina relativa
- *From stand-by press the joystick to activate the display and select the corresponding page*
- En stand-by, pulse el joystick para activar la pantalla y seleccionar la página relativa
- *Από την κατάσταση αναμονής, πατήστε το joystick για να ενεργοποιήσετε την οθόνη και να επιλέξετε τη σχετική σελίδα*
- U stanju čekanja (stand-by) pritisnite komandnu ručicu za aktiviranje zaslona i odaberite odgovarajuću stranicu
- *Iz režima pripravnosti pritisnite džojstik da biste aktivirali ekran i odabrali odgovarajuću stranicu*

• من وضع الاستعداد. اضغط على عصا التحكم لتنشيط الشاشة وحدد الصفحة ذات الصلة

- Premi il joystick per selezionare la pagina interessata
- *Press the joystick to select the page of interest*
- Pulse el joystick para seleccionar la página afectada
- *Πατήστε το joystick για να επιλέξετε τη σχετική σελίδα*
- Pritisnite komandnu ručicu za odabir odgovarajuće stranice
- *Pritisnite džojstik kako biste odabrali stranicu koja vas zanima*

• اضغط على عصا التحكم لتحديد الصفحة ذات الصلة

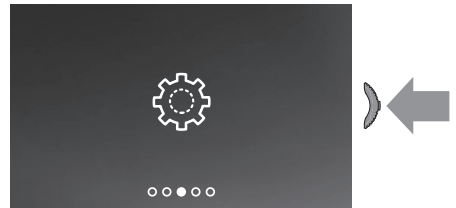

- Agisci sul joystick verso l'alto/basso per selezionare la pagina tra:
- *Move the joystick up/down to select the page among:*
- Accione el joystick hacia arriba/abajo para seleccionar una página entre:
- *Χρησιμοποιήστε το joystick προς τα πάνω/κάτω για να επιλέξετε τη σελίδα από:*
- Pomaknite komandnu ručicu prema gore/dolje za odabir stranice između:
- *Pomerajte džojstik gore/dole kako biste odabrali stranicu između:*

• حرك عصا التحكم لأعلى/الأسفل لتحديد الصفحة من:

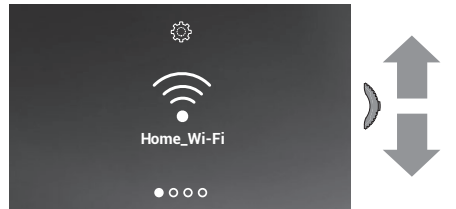

- In questa pagina puoi visualizzare la rete Wi-Fi a cui è connesso il dispositivo ed eventualmente disabilitare la connessione. **Nota:** per connettere il dispositivo alla rete Wi-Fi e all'app, devi inizialmente eseguire la procedura di associazione del Easy Kit Connected all'App Door Entry Easy Kit.
- *In this page you can display the Wi-Fi network to which the device is connected and if necessary disable the connection. Note: to connect the device to the Wi-Fi network and to the app, you must first associate the Easy Kit Connected to the Easy Kit Connected app.*
- En esta página puede visualizar la red Wi-Fi a la que el dispositivo está conectado y deshabilitar la conexión si quiere. **Nota:** para conectar el dispositivo a la red Wi-Fi y a la app, primero debe efectuar el procedimiento de asociación del del Easy Kit Connected con la App Door Entry Easy Kit.
- *Σε αυτή τη σελίδα μπορείτε να δείτε το δίκτυο Wi-Fi στο οποίο είναι συνδεδεμένη η συσκευή και να απενεργοποιήσετε τη σύνδεση. Σημείωση: Για να συνδέσετε τη συσκευή στο δίκτυο Wi-Fi και στην εφαρμογή, πρέπει πρώτα να εκτελέσετε τη διαδικασία σύνδεσης Easy Kit Connected με την εφαρμογή Door Entry Easy Kit.*
- Na ovoj stranici možete vidjeti Wi-Fi mrežu na koju je uređaj povezan i eventualno onemogućiti vezu. Napomena: da biste uređaj povezali na Wi-Fi mrežu i aplikaciju, morate najprije izvršiti postupak povezivanja Easy Kit Connected s aplikacijom App Door Entry Easy Kit.
- *Na toj stranici možete vidjeti Wi-Fi mrežu sa kojom je uređaj povezan i eventualno isključiti vezu. Napomena: Da biste povezali uređaj sa Wi-Fi mrežom i aplikacijom, prvo morate obaviti postupak povezivanja za Easy Kit Connected i aplikaciju Door Entry Easy Kit.*

• في هذه الصفحة. يمكنك عرض شبكة الواي-فاي "Wi-Fi" التي يتصل بها الجهاز وتعطيل الاتصال إذا لزم الأمر. ملاحظة: لتوصيل الجهاز بشبكة واي-فاي "Wi-Fi" والتطبيق. يجب أولاً ربط "Easy Kit Connected" بتطبيق "Easy Kit Connected".

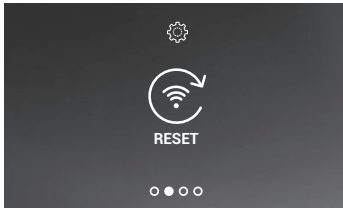

- In questa pagina puoi eseguire il reset della rete Wi-Fi.
- *This page can be used to reset the Wi-Fi network.*
- En esta página, puede efectuar el reset de la red Wi-Fi.
- *Στη σελίδα αυτή μπορείτε να επαναφέρετε το δίκτυο Wi-Fi.*
- Na ovoj stranici možete resetirati Wi-Fi mrežu.
- *Na ovoj stranici možete resetovati Wi-Fi mrežu.*

• في هذه الصفحة، يمكنك إعادة ضبط شبكة واي-فاي "Wi-Fi".



- In questa pagina puoi eseguire il reset del dispositivo.
- *This page can be used to reset the device.*
- En esta página, puede efectuar el reset del dispositivo.
- *Στη σελίδα αυτή μπορείτε να επαναφέρετε τη συσκευή.*
- Na ovoj stranici možete resetirati uređaj.
- *Na ovoj stranici možete resetovati uređaj.*

• في هذه الصفحة، يمكنك إعادة ضبط الجهاز.

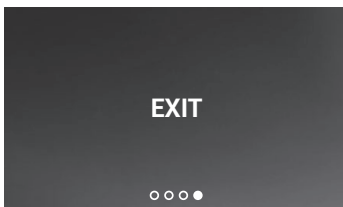

- Esci dal menù
- *Exit the menu*
- Salir del menù
- *Έξοδος από το μενού*
- Izađite iz izbornika
- *Izađite iz menija*

• الخروج من القائمة

- Attiva/disattiva rete Wi-Fi
- Enable/disable the Wi-Fi Network
- Activar/desactivar la red Wi-Fi
- Ενεργοποίηση / απενεργοποίηση δικτύου Wi-Fi

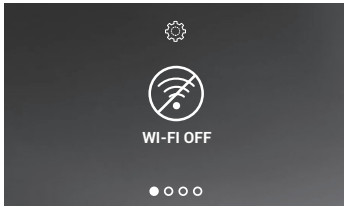
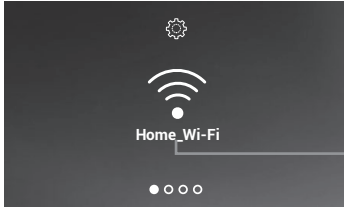

- Reset rete Wi-Fi
- Reset the Wi-Fi network
- Reset de la red Wi-Fi
- Επαναφορά δικτύου Wi-Fi

- In questa sezione puoi cambiare la rete Wi-Fi a cui è connesso il dispositivo, oppure la password di rete
- In this section it is possible to change the Wi-Fi network to which the device is connected, or the network password
- En esta sección, puede cambiar la red Wi-Fi a la que el dispositivo está conectado o cambiar la contraseña de la red
- Σε αυτή την ενότητα μπορείτε να αλλάξετε το δίκτυο Wi-Fi στο οποίο είναι συνδεδεμένη η συσκευή ή ο κωδικός πρόσβασης δικτύου
- U ovom poglavlju možete promijeniti Wi-Fi mrežu na koju je uređaj spojen ili mrežnu lozinku
- U ovom odjeljku možete promijeniti Wi-Fi mrežu sa kojom je povezan uređaj ili lozinku mreže

• في هذا القسم، يمكنك تغيير شبكة الواي-فاي "Wi-Fi" المتصل بها الجهاز، أو كلمة مرور الشبكة

- Aktivirajte/deaktivirajte Wi-Fi mrežu
- Uključite/isključite Wi-Fi mrežu

تنشيط/إبطال شبكة الواي-فاي "Wi-Fi"

- A Nome rete Wi-Fi a cui è collegato il dispositivo; premi il joystick per disattivare la rete Wi-Fi
- A Wi-Fi network name to which the device is connected; press the joystick to disable the Wi-Fi network
- A Nombre de la red Wi-Fi a la que el dispositivo está conectado; pulse el joystick para desactivar la red Wi-Fi
- A Όνομα δικτύου Wi-Fi στο οποίο είναι συνδεδεμένη η συσκευή. Πιτήστε το joystick για να απενεργοποιήσετε το δίκτυο Wi-Fi
- A Naziv Wi-Fi mreže na koju je uređaj povezan; pritisnite komandnu ručicu za deaktiviranje Wi-Fi mreže
- A Naziv Wi-Fi mreže sa kojom je povezan uređaj; pritisnite džojstik da isključite Wi-Fi mrežu

• اسم شبكة الواي-فاي "Wi-Fi" التي يتصل بها الجهاز؛ اضغط على عصا التحكم لتعطيل شبكة الواي-فاي "Wi-Fi"

- Ora la rete Wi-Fi non è più attiva, ma il dispositivo è ancora autenticato ad essa. **Nota:** per scollegare la rete Wi-Fi dal dispositivo, devi eseguire la procedura di reset dispositivo
- Now the Wi-Fi network is no longer active, but the device is still authenticated to it. **Note:** to disconnect the Wi-Fi network from the device, the device must be reset following the appropriate procedure
- Ahora la red Wi-Fi se ha desactivado, pero el dispositivo sigue autenticado en esta. **Nota:** para desconectar la red Wi-Fi del dispositivo, ha de efectuar el procedimiento de reset del dispositivo
- Τώρα το δίκτυο Wi-Fi δεν είναι πλέον ενεργό, αλλά η συσκευή εξακολουθεί να είναι συνδεδεμένη σε αυτό. **Σημείωση:** Για να αποσυνδέσετε το δίκτυο Wi-Fi από τη συσκευή, πρέπει να εκτελέσετε τη διαδικασία επαναφοράς συσκευής
- Wi-Fi mreža sada više nije aktivna, no uređaj je i dalje ovlašten na istu. **Napomena:** da biste isključili Wi-Fi mrežu s uređaja, morate izvršiti postupak resetiranja uređaja
- Sada Wi-Fi mreža nije više aktivna, ali je uređaj i dalje povezan sa njom. **Napomena:** Da biste skinuli uređaj sa Wi-Fi mreže, morate obaviti postupak resetovanja uređaja

• لم تعد شبكة الواي-فاي "Wi-Fi" نشطة الآن. ولكن لا يزال الجهاز مصادقًا عليها. ملاحظة: لفصل شبكة الواي-فاي "Wi-Fi" عن الجهاز، يجب أن تنفذ إجراء إعادة ضبط الجهاز

- Resetiranje Wi-Fi mreže
- Resetujte Wi-Fi mrežu

إعادة ضبط شبكة الواي-فاي "Wi-Fi"

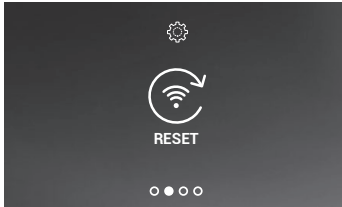

- Premi il joystick per resettare la rete Wi-Fi
 - Press the joystick to reset the Wi-Fi network
 - Pulse el joystick para resetear la red Wi-Fi
 - Πατήστε το joystick για να επαναφέρετε το δίκτυο Wi-Fi
 - Pritisnite komandnu ručicu za resetiranje Wi-Fi mreže
 - Pritisnite džojstik kako biste resetovali Wi-Fi mrežu
- اضغط على عصا التحكم لإعادة ضبط شبكة الواي-فاي "Wi-Fi"

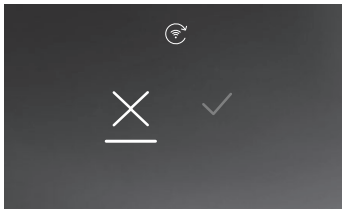

- Agisci sul joystick verso il basso per selezionare l'icona di conferma
 - Move the joystick down to select the confirmation icon
 - Accione el joystick hacia abajo para seleccionar el icono de confirmación
 - Χρησιμοποιήστε το joystick προς τα κάτω για να επιλέξετε το εικονίδιο επιβεβαίωσης
 - Pomaknite komandnu ručicu prema dolje za odabir ikone za potvrdu
 - Pomerajte džojstik nadole kako biste odabrali ikonu za potvrdu
- حرك عصا التحكم لأسفل لتحديد أيقونة التأكيد

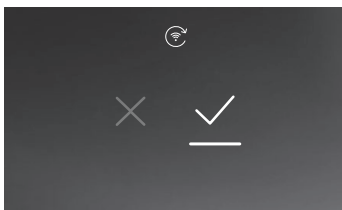

- Premi il joystick per confermare
 - Press the joystick to confirm
 - Pulse el joystick para confirmar
 - Πατήστε το joystick για επιβεβαίωση
 - Pritisnite komandnu ručicu za potvrdu
 - Pritisnite džojstik za potvrdu
- اضغط على عصا التحكم للتأكيد



- Ora il dispositivo non è più collegato alla rete Wi-Fi. Per ricollegare il dispositivo alla stessa, o ad una nuova rete, devi concludere la procedura guidata dall'App Door Entry Easy Kit nella sezione Impostazioni/Set_Wi-Fi. **Nota:** se non porti a termine la procedura, dopo alcuni secondi la connessione viene ripristinata
- *Now the device is no longer connected to the Wi-Fi network. To reconnect the device to the same network or to a new one, you must complete the guided procedure from the Easy Kit Connected app in the Settings/Set_Wi-Fi section. **Note:** if the procedure is not completed, after a few seconds the connection is restored*
- Ahora el dispositivo no está conectado a la red Wi-Fi. Para conectar de nuevo el dispositivo a dicha red, o a otra nueva, debe finalizar el procedimiento guiado con la App Door Entry Easy Kit en la sección Ajustes/Set_Wi-Fi. **Nota:** si no finaliza el procedimiento, la conexión se restablece después de unos segundos
- Η συσκευή δεν είναι πλέον συνδεδεμένη στο δίκτυο Wi-Fi. Για να επανασυνδέσετε τη συσκευή σε αυτήν ή σε ένα νέο δίκτυο, πρέπει να ολοκληρώσετε τη διαδικασία που καθοδηγείται από το App Door Easy Kit στην ενότητα Settings/Set_Wi-Fi. Σημείωση: εάν δεν ολοκληρώσετε τη διαδικασία, μετά από μερικά δευτερόλεπτα η σύνδεση αποκαθίσταται
- Uređaj više nije povezan s Wi-Fi mrežom. Kako biste uređaj ponovno povezali s njom ili s novom mrežom, morate dovršiti postupak kojim upravlja aplikacija App Door Entry Easy Kit u poglavlju Postavke/Set_Wi-Fi. Napomena: ako postupak ne završite, nakon nekoliko sekundi veza će se ponovno uspostaviti
- Sada uređaj više nije povezan sa Wi-Fi mrežom. Da bi se uređaj ponovo povezo sa istom ili novom mrežom, morate završiti postupak koji vodi aplikacija Door Entry Easy Kit u odjeljku Podešavanje/Set Wi-Fi. Napomena: Ako ne završite postupak, poslije nekoliko sekundi veza se ponovno uspostavlja
- الآن لم يعد الجهاز متصلًا بشبكة الواي-فاي "Wi-Fi". لإعادة توصيل الجهاز بنفس الشبكة، أو بشبكة جديدة، يجب إكمال الإجراء الموجه بواسطة تطبيق "Door Entry Easy Kit" في قسم الإعدادات / Set_Wi-Fi. ملاحظة: إذا لم تكمل الإجراء، فبعد بضع ثوانٍ، تتم استعادة الاتصال

- Reset dispositivo
- Device reset
- Reset del dispositivo

- *Reset συσκευής*
- *Resetiranje uređaja*
- *Resetujte uređaj*

• إعادة ضبط الجهاز

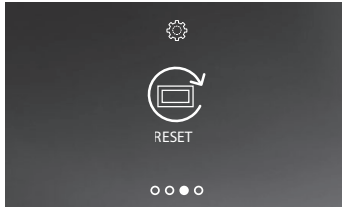

- Premi il joystick per resettare il dispositivo
- *Press the joystick to reset the device*
- Pulse el joystick para resetear el dispositivo
- *Πατήστε το joystick για να επαναφέρετε τη συσκευή*
- Pritisnite komandnu ručicu za resetiranje uređaja
- *Pritisnite džojstik da biste resetovali uređaj*

• اضغط على عصا التحكم لإعادة ضبط الجهاز

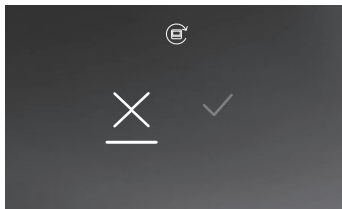

- Agisci sul joystick verso il basso per selezionare l'icona di conferma
- *Move the joystick down to select the confirmation icon*
- Accione el joystick hacia abajo para seleccionar el icono de confirmación
- *Χρησιμοποιήστε το joystick προς τα κάτω για να επιλέξετε το εικονίδιο επιβεβαίωσης*
- Pomaknite komandnu ručicu prema dolje za odabir ikone za potvrdu
- *Pomerajte džojstik nadole kako biste odabrali ikonu za potvrdu*

•حرك عصا التحكم لأسفل لتحديد أيقونة التأكيد

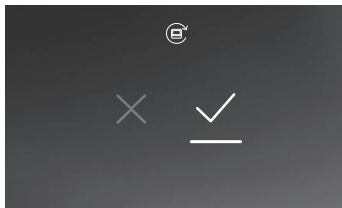

- Premi il joystick per confermare.
- *Press the joystick to confirm.*
- Pulse el joystick para confirmar.
- *Πατήστε το joystick για επιβεβαίωση*
- Pritisnite komandnu ručicu za potvrdu.
- *Pritisnite džojstik za potvrdu.*

• اضغط على عصا التحكم للتأكيد.

- **Nota:** tutti i dati relativi ad account associati e wi-fi verranno eliminati.
- **Note:** *all the data concerning associated accounts and the Wi-Fi connection will be deleted.*
- **Nota:** todos los datos relativos a la cuenta asociados y wi-fi se eliminarán.
- **Σημείωση:** Όλα τα δεδομένα που σχετίζονται με τους συνδεδεμένους λογαριασμούς και το wi-fi θα διαγραφούν.
- **Napomena:** Svi podaci koji se odnose na pridružene račune i wi-fi bit će izbrisani.
- **Napomena:** Svi podaci koji se odnose na odabrane parametre i Wi-Fi biće izbrisani.

• ملحوظة: سيتم حذف جميع البيانات المتعلقة بالحسابات المرتبطة والواي فاي "Wi-Fi".

• Info dispositivo

• Device info

• Información sobre el dispositivo

• Πατήστε το joystick για επιβεβαίωση

- Da stand-by premi il joystick per attivare il display e selezionare la pagina relativa
- From stand-by press the joystick to activate the display and select the corresponding page
- En stand-by, pulse el joystick para activar la pantalla y seleccionar la página relativa
- Από την κατάσταση αναμονής, πατήστε το joystick για να ενεργοποιήσετε

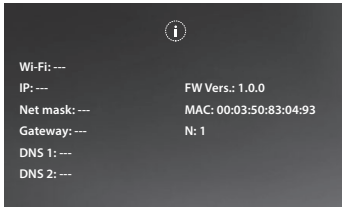
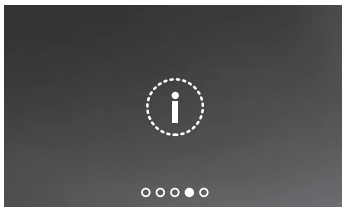

• Podaci o uređaju

• Info uređaj

• معلومات عن الجهاز

- την οθόνη και να επιλέξετε τη σχετική σελίδα
- U stanju čekanja (stand-by) pritisnite komandnu ručicu za aktiviranje zaslona i odaberite odgovarajuću stranicu
- Iz režima pripravnosti pritisnite džojstik da biste aktivirali ekran i odabrali odgovarajuću stranicu

• من وضع الاستعداد. اضغط على عصا التحكم لتنشيط الشاشة وحدد الصفحة ذات الصلة



- Premi il joystick per visualizzare le informazioni
- Press the joystick to display the information
- Pulse el joystick para visualizar la información
- Πατήστε το joystick για να δείτε τις πληροφορίες
- Pritisnite komandnu ručicu za prikaz podataka
- Pritisnite džojstik kako biste videli informacije
- اضغط على عصا التحكم لعرض المعلومات

- Regolazioni parametri audio/video (funzione non disponibile per telecamere NETATMO)
- Audio/video parameter adjustments (function not available for NETATMO cameras)
- Regulaciones de parámetros de audio/video (función no disponible para telecámaras NETATMO)
- Ρυθμίσεις παραμέτρων ήχου/βίντεο

(funkcija nedostępna dla kamer NETATMO)

- Podešavanje audio/video parametara (funkcija nije dostupna za NETATMO kamere)
- Reguliranje audio/video parametara (funkcija nije na raspolaganju kod telekamere NETATMO)

• ضبط متغيرات الصوت/الفيديو (NETATMO الكاميرات فيديو الوظيفة غير متاحة لكاميرات فيديو NETATMO)

- Durante una connessione con un posto interno o un posto esterno, puoi modificare il volume della fonica e, solo per dispositivi audiovideo, il colore, contrasto e luminosità dell'immagine.
- During a connection to an internal unit or entrance panel, it is possible to modify the speaker volume and, only for audiovideo devices, the colour, contrast and brightness of the image.
- Durante una conexión con una unidad interior o una placa exterior, puede cambiar el volumen fónico y, solamente para dispositivos audiovideo, también el color, el contraste y la luminosidad de la imagen.
- Κατά την σύνδεση με εσωτερική ή εξωτερική θέση, μπορείτε να αλλάξετε την ένταση του ήχου και, μόνο για οπτικοακουστικές συσκευές, το χρώμα, την αντίθεση και τη φωτεινότητα της εικόνας.
- Tijekom povezivanja s unutarnjom ili vanjskom jedinicom možete mijenjati glasnoću zvuka i - samo kod audiovizualnih uređaja - boju, kontrast i svjetlinu slike.
- Dok traje povezivanje sa unutarnjim ili vanjskim mjestom, možete promijeniti tonsku jačinu i, samo kod audio-video uređaja, boju, kontrast i osvijetljenost slike.
- أثناء الاتصال بوحدة داخلية أو وحدة خارجية. يمكنك تعديل مستوى الصوت. وتغيير اللون والتباين وسطوع الصورة فقط لأجهزة الصوت والفيديو.



- Durante una connessione premi il joystick per modificare i parametri
- During a connection press the joystick to modify the parameters
- Durante una conexión, pulse el joystick para modificar los parámetros
- Κατά τη διάρκεια μιας σύνδεσης, πατήστε το joystick για να αλλάξετε τις παραμέτρους
- Tijekom povezivanja pritisnite komandnu ručicu za promjenu parametara
- U toku povezivanja pritisnite džojstik kako biste izmijenili parametre
- أثناء الاتصال اضغط على عصا التحكم لتعديل المتغيرات

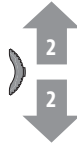

- La pagina mostra il tipo di parametro (A) e il livello impostato (B)
Agisci sul joystick verso l'alto/basso per selezionare il tipo di parametro di cui vuoi modificare il valore (vedi tabella seguente)
- The page shows the type of parameter (A) and the set level (B)
Move the joystick up/down to select the type of parameter for which you want to modify the value (see the following table)
- La página muestra el tipo de parámetro (A) y el nivel ajustado (B)
Accione el joystick hacia arriba/abajo para seleccionar tipo de parámetro al que quiere modificar el valor (véase la tabla siguiente).
- Η σελίδα εμφανίζει τον τύπο της παραμέτρου (A) και το επίπεδο ρύθμισης (B)
Χρησιμοποιήστε το joystick επάνω / κάτω για να επιλέξετε τον τύπο της παραμέτρου της οποίας την τιμή θέλετε να αλλάξετε (δείτε τον παρακάτω πίνακα)
- Stranica prikazuje tip parametra (A) i podešenu razinu (B)
Pomaknite komandnu ručicu prema gore/dolje za odabir tipa parametra čiju vrijednost želite promijeniti (pogledajte sljedeću tablicu)
- Stranica prikazuje tip parametra (A) i postavljeni nivo (B)
Pomerajte džojstik gore/dole kako biste odabrali tip parametra kom hoćete da promijenite vrijednost (vidi sljedeću tabelu)
- تعرض الصفحة نوع المعيار (A) والمستوى المضبوط (B)
حرك عصا التحكم لأعلى/ لأسفل لتحديد نوع المتغير الذي ترغب في تغيير قيمته (انظر الجدول التالي)

ICONA - ICON - ICONO - EIKONA -
IKONA - IKONA - أيقونة

TIPO PARAMETRO - TYPE OF PARAMETER - TIPO DE PARÁMETRO - ΤΥΠΟΣ ΠΑΡΑΜΕΤΡΟΥ
TIP PARAMETRA - TIP PARAMETRA - نوع المتغير



Volume fonica - Speaker volume - Volumen fónico - Ένταση ήχου - Glasnoća - Tonska jačina - مستوى الصوت



Luminosità immagine - Image brightness - Luminosidad de la imagen - Φωτεινότητα εικόνας - Svjetlina slike
Osvjetljenost slike - سطوع الصورة



Contrasto immagine - Image contrast - Contraste de la imagen - Αντίθεση εικόνας - Kontrast slike - Kontrast slike -
تباين الصورة



Colore immagine - Image colour - Color de la imagen - Χρώμα εικόνας - Boja slike - Boja slike - لون الصورة



- Premi il joystick per modificare il livello
- Press the joystick to modify the level
- Pulse el joystick para modificar el nivel
- Πατήστε το joystick για να αλλάξετε το επίπεδο
- Pritisnite komandnu ručicu za promjenu razine
- Pritisnite džojstik da promjenite nivo

• اضغط على عصا التحكم لتعديل المستوى

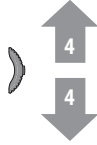

- Agisci sul joystick verso l'alto/basso per selezionare il livello desiderato
- Move the joystick up/down to select the desired level
- Accione el joystick hacia arriba/abajo para seleccionar un nivel
- Χρησιμοποιήστε το joystick πάνω / κάτω για να επιλέξετε το επιθυμητό επίπεδο
- Pomaknite komandnu ručicu prema gore/dolje za odabir željene razine
- Pomerajte džojstik gore/dole kako biste odabrali željeni nivo

• استخدم عصا التحكم لأعلى / لأسفل لتحديد المستوى المطلوب



- Premi il joystick per confermare oppure attendere il timeout
- Press the joystick to confirm or wait for the timeout
- Pulse el joystick para confirmar o esperar el timeout
- Πατήστε το joystick για να επιβεβαιώσετε ή να περιμένετε το χρονικό όριο
- Pritisnite komandnu ručicu za potvrdu ili pričekajte istek vremena
- Pritisnite džojstik da potvrdite ili sačekajte istek

• اضغط على عصا التحكم للتأكيد أو انتظار المهلة

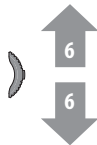
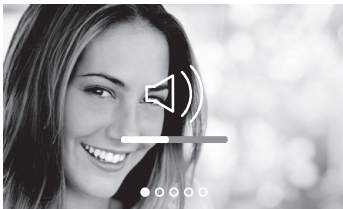

- Agisci sul joystick verso l'alto/basso per selezionare un altro parametro o l'ultima pagina per uscire
- Move the joystick up/down to select another parameter or the last page to exit
- Accione el joystick hacia arriba/abajo para seleccionar otro parámetro o la última página para salir
- Χρησιμοποιήστε το joystick επάνω / κάτω για να επιλέξετε άλλη παράμετρο ή την τελευταία σελίδα για έξοδο
- Pomaknite komandnu ručicu prema gore/dolje za odabir nekog drugog parametra ili za zadnju stranicu za izlaz
- Pomerajte džojstik gore/dole da odaberete drugi parametar ili posljednju stranicu za izlazak

• حرك عصا التحكم لأعلى/ لأسفل لتحديد متغير آخر أو الصفحة الأخيرة للخروج

- **Impostazioni**
Menù impostazioni
- **Settings**
Settings menu

- **Ajustes**
Menù ajustes
- **Ρυθμίσεις**
Μενού ρυθμίσεων

- **Postavke**
Izbornik postavki
- **Podešavanja**
Meni Podešavanja

- الإعدادات
- قائمة الإعدادات

- Da stand-by tieni premuto il joystick **per almeno 5 secondi** per attivare il display ed entrare nel menù impostazioni
- *From stand-by, press and hold down the joystick for about 5 seconds to activate the display and access the Settings menu.*
- En stand-by, mantenga pulsado el joystick **al menos 5 segundos**, para activar la pantalla y entrar en el menù ajustes
- *Από την κατάσταση αναμονής κρατήστε πατημένο το joystick για τουλάχιστον 5 δευτερόλεπτα για να ενεργοποιήσετε την οθόνη και να μπείτε στο μενού ρυθμίσεων*
- U stanju čekanja držite pritisnutu komandnu ručicu **najmanje 5 sekundi** kako biste aktivirali zaslon i ušli u izbornik postavki
- *Iz režima pripravnosti držite pritisnut džojstik najmanje 5 sekundi da biste aktivirali ekran i ušli u meni za podešavanja*

• من وضع الاستعداد، اضغط باستمرار على عصا التحكم لمدة 5 ثوانٍ على الأقل لتنشيط الشاشة والدخول في قائمة الإعدادات



> 5 sec -> 5 Sek. > 5 seg

- Agisci sul joystick verso l'alto/basso per selezionare la pagina tra:
- *Move the joystick up/down to select the page among:*
- Accione el joystick hacia arriba/abajo para seleccionar una página entre:
- *Χρησιμοποιήστε το joystick προς τα πάνω/κάτω για να επιλέξετε τη σελίδα από:*
- Pomaknite komandnu ručicu prema gore/dolje za odabir stranice između:
- *Pomerajte džojstik gore/dole kako biste odabrali stranicu između:*

• حرك عصا التحكم لأعلى/الأسفل لتحديد الصفحة من:

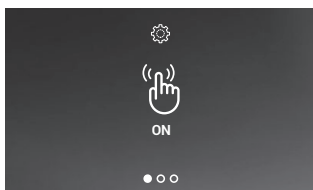
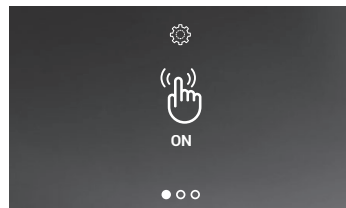

- Attiva/disattiva il tono dei tasti
- *Enable/disable the key sound*
- Activar/desactivar el tono de las teclas
- *Ενεργοποίηση / απενεργοποίηση του τόνου πληκτρων*
- Aktivirajte/Deaktivirajte ton tipki
- *Uključite/isključite ton tipki*
- *تنشيط / إبطال نغمة المفاتيح*

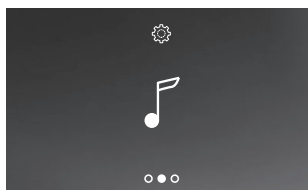

- Associa una suoneria ad un evento
- *Associate a ringtone to an event*
- Asociar un timbre a un evento
- *Συνδέστε έναν ήχο κλήσης με ένα συμβάν*
- *Povežite ton zvona s događajem*
- *Povežite zvono sa nekim događajem*
- *ربط نغمة الجرس مع حدث*

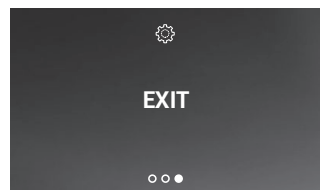

- Esci dal menù
- *Exit the menu*
- Salir del menù
- *Έξοδος από το μενού*
- Izadite iz izbornika
- *Izadite iz menija*
- *الخروج من القائمة*

- **Attivazione / disattivazione tono tasti**
- **Enable/disable the key sound**
- **Activación/desactivación tono teclas**
- **Ενεργοποίηση / απενεργοποίηση τόνου πλήκτρων**
- **Aktiviranje/deaktiviranje tona tipki**
- **Uključivanje/isključivanje tipki**
- **تنشيط / إبطال نغمة المفاتيح**

- Questa funzione abilita/disabilita la riproduzione di un BEEP alla pressione dei tasti. Di default la funzione è disabilitata, per modificarla, eseguire la procedura seguente:
- *This function enables/disables the BEEP when the keys are pressed. The function is disabled by default, to enable it follow the procedure below:*
- Esta función habilita/deshabilita la reproducción de un BEEP al pulsar las teclas. Por defecto, la función está deshabilitada; para modificarla, realice el siguiente procedimiento:
- Αυτή η λειτουργία ενεργοποιεί / απενεργοποιεί την αναπαραγωγή του BEEP όταν πιέξετε τα πλήκτρα. Από προεπιλογή, η λειτουργία είναι απενεργοποιημένη, για να την αλλάξετε, εκτελέστε την ακόλουθη διαδικασία:
- Ova funkcija omogućava/onemogućava reprodukciju zvučnog signala pritiskom na tipke. Zadana funkcija je onemogućena, za promjenu iste izvršite sljedeći postupak:
- Ova funkcija omogućuje/isključuje reprodukciju pri PİŞTANJA pri pritiskivanju tipki. Ako se ništa ne izabere, ova funkcija je isključena; za promjenu obaviti sljedeći postupak:
- تقوم هذه الوظيفة بتمكين/ تعطيل إصدار صوت عند الضغط على المفاتيح. بشكل افتراضي، يتم تعطيل الوظيفة. لتعديلها، قم بتنفيذ الإجراء التالي:
- Da stand-by **tieni premuto il joystick per almeno 5 secondi** per attivare il display ed entrare nel menù impostazioni.
- *From stand-by, press and hold down the joystick for 5 seconds to access the advanced menu and select the corresponding page.*
- En stand-by, **mantenga pulsado el joystick al menos 5 segundos**, para entrar en el menù avanzado y seleccionar la página relativa
- *Από την κατάσταση αναμονής κρατήστε πατημένο το joystick για τουλάχιστον 5 δευτερόλεπτα για να ενεργοποιήσετε την οθόνη και να μπειτε στο μενού ρυθμίσεων*
- U stanju čekanja (stand-by) držite **pritisnutom komandnu ručicu najmanje 5 sekundi** kako biste aktivirali zaslon i ušli u izbornik postavki.
- U režimu pripravnosti **pritisnite džojstik najmanje 5 sekundi** kako biste aktivirali ekran i ušli u meni za podešavanje.
- من وضع الاستعداد، اضغط باستمرار على عصا التحكم لمدة 5 ثوانٍ على الأقل لتنشيط الشاشة والدخول في قائمة الإعدادات.

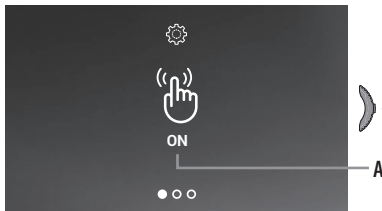

- A Indicazione stato funzione (ON = attiva, OFF = disattiva)
Premi il joystick per cambiare modalità.
- A Function status notification (ON = enabled, OFF = disabled)
Press the joystick to change mode
- A Indicación del estado de la función (ON = activada, OFF = desactivada)
Pulse el joystick para cambiar de modo
- A Ένδειξη κατάσταση λειτουργίας (ON = ενεργή, OFF = απενεργοποιημένη)
Πατήστε το joystick για να αλλάξετε τις λειτουργίες.
- A Indikacija statusa funkcije (ON = uključeno, OFF = isključeno)
Pritisnite komandnu ručicu za promjenu modaliteta rada.
- A Kod naznake stanja funkcije (ON = aktivna, OFF = isključena)
Pritisnite džojstik da biste promijenili režim.

• مؤشر حالة الوظيفة (ON) = نشط . OFF = غير نشط
اضغط على عصا التحكم لتغيير الوضع.

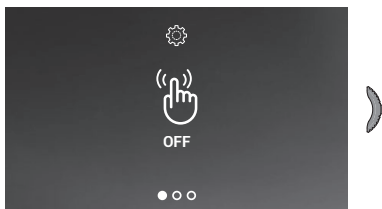

- Agisci sul joystick verso l'alto/basso per selezionare un'altra impostazione o l'ultima pagina per uscire
- *Move the joystick up/down to select another setting or the last page to exit*
- Accione el joystick hacia arriba/abajo para seleccionar otro ajuste o la última página para salir
- *Χρησιμοποιήστε το joystick επάνω / κάτω για να επιλέξετε μια άλλη ρύθμιση ή την τελευταία σελίδα για έξοδο*
- Pomaknite komandnu ručicu prema gore/dolje za odabir neke druge postavke ili za zadnju stranicu za izlaz
- *Pomerajte džojstik gore/dole kako biste odabrali drugo podešavanje ili posljednju stranicu za izlazak*

• حرك عصا التحكم لأعلى/ لأسفل لتحديد إعداد آخر أو الصفحة الأخيرة للخروج

- Associazione di una suoneria ad un evento (chiamata)
- Associate a ringtone to an event (call)
- Asociar un timbre a un evento (llamada)
- Σύνδεση ενός ήχου κλήσης σε ένα συμβάν (κλήση)
- In questa pagina, puoi modificare le melodie associate a vari tipi di chiamate.
- This page can be used to modify the ringtones associated to the different types of call.
- En esta página, puede modificar las melodías asociadas a varios tipos de llamadas.
- Σε αυτή τη σελίδα, μπορείτε να επεξεργαστείτε τις μελωδίες που σχετίζονται με διάφορους τύπους κλήσεων.
- Na ovoj stranici možete urediti melodije povezane s različitim vrstama poziva.
- Na ovoj stranici možete izmjeniti melodije povezane s različitim tipovima poziva.
- في هذه الصفحة، يمكنك تعديل النغمات المرتبطة بأنواع مختلفة من المكالمات.
- Da stand-by tieni premuto il joystick per almeno 5 secondi per entrare nel menù avanzato e selezionare la pagina relativa.
- From stand-by, press and hold down the joystick for 5 seconds to access the advanced menu and select the corresponding page.
- En stand-by, mantenga pulsado el joystick 5 segundos, para entrar en el menù avanzado y seleccionar la página relativa
- Από την κατάσταση αναμονής κρατήστε πατημένο το joystick για τουλάχιστον 5 δευτερόλεπτα για να μπείτε στο προηγμένο μενού και να επιλέξετε τη σχετική σελίδα.
- U stanju čekanja držite pritisnutom komandnu ručicu najmanje 5 sekundi kako biste ušli u napredni izbornik i odaberite odgovarajuću stranicu.
- Iz režima pripravnosti pritisnite džojstik najmanje 5 sekundi kako biste ušli u napredni meni i odabrali odgovarajuću stranicu.
- من وضع الاستعداد، اضغط باستمرار على عصا التحكم لمدة 5 ثوانٍ على الأقل للدخول إلى القائمة المتقدمة وتحديد الصفحة ذات الصلة.

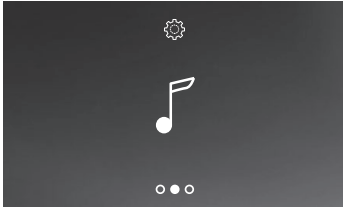

- Premi il joystick per associare il primo evento
- Press the joystick to associate the first event
- Pulse el joystick para asociar el primer evento
- Πατήστε το joystick για να συσχετίσετε το πρώτο συμβάν
- Pritisnite komandnu ručicu za povezivanje prvog događaja
- Pritisnite džojstik da biste povezali prvi događaj
- اضغط على عصا التحكم لربط الحدث الأول

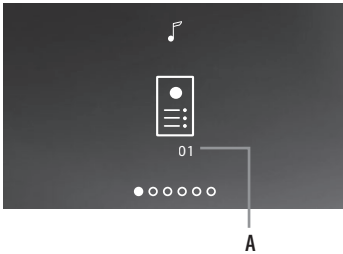

- La pagina mostra il numero suoneria corrente (A)
- Agisci sul joystick verso l'alto/basso per selezionare il tipo di chiamata di cui vuoi impostare la suoneria (vedi tabella seguente)
- The page shows the current ringtone number (A)
- Move the joystick up/down to select the type of call for which you want to set the ringtone (see the following table)
- La página muestra el número de timbre corriente (A)
- Accione el joystick hacia arriba/abajo para seleccionar el tipo de llamada para la que quiere ajustar el timbre (véase la tabla siguiente).
- Η σελίδα εμφανίζει τον τρέχοντα αριθμό κλήσης (A)
- Χρησιμοποιήστε το joystick επάνω / κάτω για να επιλέξετε τον τύπο κλήσης που θέλετε να ορίσετε τον ήχο κλήσης (δείτε τον παρακάτω πίνακα)
- Stranica prikazuje broj trenutnog zvona (A)
- Pomaknite komandnu ručicu prema gore/dolje za odabir tipa poziva za koji želite podesiti zvono (pogledajte sljedeću tablicu)
- Stranica prikazuje broj tekućeg zvona (A)
- Pomerajte džojstik gore/dole da biste odabrali tip poziva za koji želite da uspostavite zvono (vidi sljedeću tabelu)

- تعرض الصفحة رقم نغمة الجرس الحالية (A)
- استخدم عصا التحكم لأعلى/أسفل لتحديد نوع المكالمة التي تريد ضبط الجرس لها (انظر الجدول التالي)

ICONA - *ICON* - *ICONO* - *EIKONA* TIPO CHIAMATA - *TYPE OF CALL* - TIPO DE LLAMADA - *ΤΥΠΟΣ ΚΛΗΣΗΣ* - TIP POZIVA - *TIP POZIVA*
IKONA - *IKONA* - أيقونة نوع المكالمة



- Selezione suoneria chiamata da POSTO ESTERNO
- *Selection of the call ringtone from the ENTRANCE PANEL*
- Selección de un timbre llamada desde una PLACA EXTERIOR
- *Επιλέξτε ήχο κλήσης από την ΕΞΩΤΕΡΙΚΗ ΘΕΣΗ*
- Odabir zvona poziv iz VANJSKOG MJESTA
- *Odabir zvona poziva sa VANJSKOG MJESTA*
- اختيار جرس المكالمة القادمة من الوحدة الخارجية



- Selezione suoneria CHIAMATA INTERCOM
- *INTERCOM CALL ringtone selection*
- Selección de un timbre LLAMADA INTERCOM
- *Επιλογή ήχου κλήσης ΚΛΗΣΗ INTERCOM*
- Odabir zvona POZIV INTERCOM
- *Odabir zvona POZIV ZA INTERKOM*
- اختيار جرس مكالمة الاتصال الداخلي (الإنتركوم)

- **Avvertenze e diritti del consumatore**
- **Warnings and consumer rights**
- **Advertencias y derechos del consumidor**
- **Προειδοποιήσεις και δικαιώματα των καταναλωτών**

- **Upozorenja i prava potrošača**
- **Upozorenja i prava korisnika**

• تنبيهات وحقوق المستهلك •



Leggere attentamente prima dell'uso e conservare per un riferimento futuro

Divieto di toccare le unità con le mani bagnate
 Divieto di utilizzo di pulitori liquidi o aerosol
 Divieto di occludere le aperture di ventilazione
 Divieto di modificare i dispositivi
 Divieto di rimuovere parti di protezione dai dispositivi
 Divieto di installare le unità in prossimità di liquidi e polveri
 Divieto di installare le unità in prossimità di fonti di calore
 Divieto di installare le unità in prossimità di gas nocivi, polveri metalliche o simili
 Divieto di fissaggio delle unità su superfici non adatte



Pericolo di shock elettrico



Rischio caduta dei dispositivi a causa di cedimento della superficie su cui sono installati o installazione inappropriata
 Togliere l'alimentazione prima di ogni intervento sull'impianto

Attenzione: le operazioni di installazione, configurazione, messa in servizio e manutenzione devono essere effettuate esclusivamente da personale qualificato. Assicurarsi che l'installazione a parete sia effettuata correttamente
 Effettuare la posa dei cavi rispettando le normative vigenti
 Collegare i cavi di alimentazione secondo le indicazioni
 Per eventuali espansioni di impianto utilizzare solo gli articoli indicati nelle specifiche tecniche



Lea detenidamente antes del uso y conserve la documentación para consultas futuras

Se prohíbe tocar las unidades con las manos mojadas
 Se prohíbe el uso de limpiadores líquidos o aerosoles
 Se prohíbe tapar las aperturas de ventilación
 Se prohíbe modificar los dispositivos
 Se prohíbe desmontar las partes de protección de los dispositivos
 Se prohíbe instalar las unidades cerca de líquidos y polvo
 Se prohíbe instalar las unidades cerca de fuentes de calor
 Se prohíbe instalar las unidades cerca de gases nocivos, polvo metálico o productos similares
 Se prohíbe fijar las unidades en superficies no aptas



Peligro de descarga eléctrica



Riesgo de caída de los dispositivos por hundimiento de la superficie de montaje o instalación inadecuada
 Corte la alimentación antes de intervenir en el sistema

Atención: Las operaciones de instalación, configuración, puesta en servicio y mantenimiento han de ser efectuadas exclusivamente por personal cualificado. Asegúrese de que la instalación se haya efectuado correctamente. La colocación de los cables ha de cumplir las normativas vigentes
 Conecte los cables de alimentación según las indicaciones
 Para posibles expansiones del sistema, use solamente los artículos indicados en las especificaciones técnicas



Read carefully before use and keep for future reference

Touching the units with wet hands is forbidden
 Using liquid cleaners or aerosols is forbidden
 Blocking the ventilation openings is forbidden
 Modifying the devices is forbidden
 Removing protective parts from the devices is forbidden
 Installing the units near liquids and powders is forbidden
 Installing the units near heat sources is forbidden
 Installing the units near harmful gases, metal dusts or similar is forbidden
 Fastening the units on unsuitable surfaces is forbidden



Danger of electrical shock



Risk of devices falling because the surface on which they are installed collapses or inappropriate installation
 Switch the power supply OFF before any work on the system

Caution: Installation, configuration, starting-up and maintenance must be performed exclusively by qualified personnel.
 Check that the wall installation has been carried out correctly
 Lay out the wires respecting the standards in force
 Connect the power supply wires as indicated
 Use only the items indicated in the technical specifications for any system expansions



Διαβάστε προσεκτικά τις οδηγίες πριν από τη χρήση και φυλάξτε τις για μελλοντική αναφορά σας

Μην αγνίζετε τη συσκευή με βρεγμένα χέρια.
 Απαγόρευση της χρήσης των υγρών καθαριστικών ή σπρέι
 Μη φράζετε τις σπές εξαερισμού
 Απαγόρευση των τροποποιήσεων των συσκευών
 Απαγορεύεται να αφαιρέσετε τα προστατευτικά τμήματα από τις συσκευές
 Απαγόρευση της εγκατάστασης των μονάδων κοντά σε υγρά και σκόνες
 Απαγόρευση της εγκατάστασης των μονάδων κοντά σε πηγές θερμότητας
 Απαγόρευση της εγκατάστασης κοντά σε επιβλαβή αέρια, μεταλλική σκόνη ή τα παρόμοια υλικά
 Απαγόρευση σύνδεση μεταξύ των μονάδων σε μη κατάλληλες επιφάνειες



Κίνδυνος ηλεκτροπληξίας.



Κίνδυνος πτώσης των συσκευών λόγω δυνητικής υποχώρησης της επιφάνειας στην οποία έχουν εγκατασταθεί ή λόγω ακατάλληλης εγκατάστασης
 Διακοπή ρεύματος πριν από οποιαδήποτε παρέμβαση στο σύστημα

Προσοχή: η εγκατάσταση, διαμόρφωση, λειτουργία και συντήρηση πρέπει να εκτελείται αποκλειστικά από εξειδικευμένο προσωπικό.
 Βεβαιωθείτε ότι η επιτοίχια εγκατάσταση έχει γίνει σωστά
 Πραγματοποιήστε την τοποθέτηση των καλωδίων με συμμόρφωση στους κανονισμούς
 Συνδέστε τα καλώδια τροφοδοσίας, κατά τις υποδείξεις
 Για τυχόν επεκτάσεις εγκαταστάσεων χρησιμοποιείτε μόνο τα αντικείμενα που περιλαμβάνονται στις τεχνικές προδιαγραφές





Pažljivo pročitajte prije uporabe i čuvajte za buduću uporabu

- Zabrana dodirivanja jedinica mokrim rukama
- Zabrana korištenja tekućih sredstava za čišćenje ili aerosola
- Zabrana blokiranja ventilacijskih otvora
- Zabrana izmjene uređaja
- Zabrana uklanjanja zaštitnih dijelova s uređaja
- Zabrana postavljanja uređaja u blizini tekućina i prašine
- Zabrana instaliranja uređaja u blizini izvora topline
- Zabrana instaliranja uređaja u blizini štetnih plinova, metalnog praha ili slično
- Zabrana fiksiranja jedinica na neprikladne površine



Prije uporabe pažljivo pročitajte i sačuvajte za buduću provjeru

- Zabranjeno je dirati jedinice vlažnim rukama
- Zabranjeno je koristiti tečna sredstva za čišćenje ili aerosol
- Zabranjeno je pokrivati otvore za ventiliranje
- Zabranjeno je prepravljati uređaje
- Zabranjeno je skidati zaštitne dijelove uređaja
- Zabranjeno je instalirati jedinice blizu tekućina i prašine
- Zabranjeno je instalirati jedinice blizu izvora topline
- Zabranjeno je instalirati jedinice blizu štetnih gasova, metalne prašine i sl.
- Zabranjeno je postavljati jedinice na neodgovarajućim površinama



Opasnost od strujnog udara



Opasnost od pada uređaja zbog popuštanja površine na koju su instalirani ili zbog neodgovarajuće instalacije

Isključite napajanje prije izvođenja bilo kakvih radova na sustavu



Pažnja: postupke instaliranja, konfiguracije, puštanja u pogon i održavanja mora izvesti isključivo kvalificirano osoblje.
 Provjerite je li zidna instalacija ispravno izvedena
 Položite kablove u skladu s važećim propisima
 Priključite kablove za napajanje prema uputama
 Za bilo kakva proširenja sustava koristite samo artikle navedene u tehničkim specifikacijama



Opasnost od električnog udara



Rizik da uređaji padnu zbog oštećenja površine na kojoj su instalirani ili neodgovarajuće instalacije

Isključiti iz struje prije bilo kakve intervencije na uređaju



Upozorenje: Postupke instaliranja, konfiguracije, puštanja u rad i održavanja mora obavljati isključivo kvalificirano osoblje.
 Provjeriti da li je montaža na zidu ispravno izvršena
 Postavljanje kablova mora biti izvršeno prema važećim propisima
 Spojiti kablove napajanja prema uputama
 Kod eventualnog proširenja uređaja koristiti samo dijelove naznačene u tehničkim specifikacijama

• تنبيهات وحقوق المستهلك



قم بقرائتها بعناية قبل الاستخدام، والاحتفاظ بها للرجوع إليها في المستقبل.



- ممنوع لمس الوحدات بأيدي مبللة.
- ممنوع استخدام منظفات سائلة أو أبوسول.
- ممنوع سدّ فتحات التهوية.
- ممنوع إدخال تعديلات بالأجهزة.
- ممنوع إزالة أجزاء الحماية عن الأجهزة.
- ممنوع القيام بأعمال التركيب بواسطة عامل غير مؤهل.
- ممنوع تركيب الوحدات على مقرّبة من سوائيل وأتربة.
- ممنوع تركيب الوحدات على مقرّبة من مصادر الحرارة/البرودة أو نقاط انبعاث الهواء الساخن / البارد
- ممنوع تركيب الوحدات على مقرّبة من غازات ضارة أو أتربة معدنية أو ما يشابه ذلك.
- ممنوع تثبيت الوحدات على أسطح غير مناسبة.



خطر الصدمة الكهربائية



خطر سقوط الأجهزة بسبب سقوط السطح الذي تم تركيبها عليه أو القيام بتركيب غير صحيح.
 أفضل التغذية قبل كل عملية تدخل بالمنظومة.



تنبيه: يجب أن تتم عمليات التركيب، الإعداد، التشغيل، والصيانة حصريًا بواسطة موظفين مؤهلين
 تحقق من أن التركيب بالحائط قد تم بشكل صحيح.
 ضع الكابلات مع مراعاة اللوائح السارية.
 قم بتوصيل كابلات التغذية وفقًا للإرشادات.
 بالنسبة لعمليات توسع المنظومة، استخدم فقط العناصر المُشار إليها في المواصفات الفنية.

- Il fabbricante BTicino S.p.A., dichiara che il tipo di apparecchiatura radio 318011/ 15 Easy Kit Connected è conforme alla direttiva 2014/53/UE.
Il testo completo della dichiarazione di conformità UE è disponibile al seguente indirizzo Internet:
www.bticino.it/red
- *Hereby BTicino S.p.A., declares that the radio equipment 318011/ 15 Easy Kit Connected is in compliance with Directive 2014/53/EU.*
The full text of the EU declaration of conformity is available at the following internet address:
www.bticino.it/red
- Por la presente BTicino S.p.A., declara que el tipo de equipo radioeléctrico 318011/ 15 Easy Kit Connected credencial es conforme con la Directiva 2014/53/UE.
El texto completo de la declaración UE de conformidad está disponible en la dirección Internet siguiente:
www.bticino.it/red
- *Ο κατασκευαστής BTicino SpA δηλώνει ότι ο τύπος του ραδιοεξοπλισμού 318011/ 15 Easy Kit Connected συμμορφώνεται με την οδηγία 2014/53/UE.*
Το πλήρες κείμενο της δήλωσης συμμόρφωσης της ΕΕ διατίθεται στην ακόλουθη διεύθυνση Internet: www.bticino.it/red
- Proizvođač BTicino S.p.A. izjavljuje da je tip radijske opreme 318011/ 15 (set klase 100X16E + L3000) u skladu s Direktivom 2014/53 / UE.
Puni tekst EU izjave o sukladnosti dostupan je na sljedećoj internet stranici: www.bticino.it/red
- Proizvođač BTicino S.p.A. izjavljuje da tip radioaparata 318011/ 15 (kit Classe 100X16E + L3000 badge) odgovara uputi 2014/53/UE.
Kompletan tekst Izjave o sukladnosti UE može se naći na internet adresi: www.bticino.it/red
- *تعلن الشركة المصنعة بتيكينو ش.م. "BTicino S.p.A.". أن نوع جهاز الراديو 318011 / 15 Easy Kit Connected يتوافق مع التوجيه 2014/53 / UE.*
يتوافر النص الكامل لإقرار مطابقة الاتحاد الأوروبي على العنوان الإلكتروني التالي: www.bticino.it/red

- **App Door Entry Easy Kit**
 - **Easy Kit Connected app**
 - **Easy Kit Connected App**
 - **App Door Entry Easy Kit**
 - **Aplikacija Door Entry Easy Kit**
 - **Aplikacija Door Entry Easy Kit**
- Door Entry Easy Kit تطبيق •
- Puoi interagire con il tuo Easy Kit Connected tramite l'app gratuita Door Easy Kit Connected. Dopo esserti registrato ed aver effettuato l'autenticazione, devi eseguire l'associazione con il dispositivo; a questo punto puoi:
 - rispondere ad una chiamata videocitofonica dai Posti Esterni;
 - CALL HOME (effettua una chiamata al tuo Easy Kit Connected);
 - visualizzare le immagini provenienti dai Posti Esterni e dalle telecamere;
 - visualizzare le immagini provenienti dalle telecamere Netatmo associate;
 - aprire le serrature delle porte ;
 - aprire le serrature dei cancelli;
 - aggiornare il firmware del tuo Easy Kit Connected.
 - *You can interact with your Easy Kit Connected using the free Door Easy Kit Connected app. After registering and authenticating, you must make the association with the device; at this point you can*
 - *answer a video door entry call from the Entrance Panel;*
 - *CALL HOME (call your Easy Kit Connected);*
 - *display the images from the entrance panels and cameras;*
 - *display the images from the associated NETATMO cameras;*
 - *open the door locks;*
 - *open the gate locks;*
 - *update the firmware of your Easy Kit Connected.*
 - Puede interactuar con su Easy Kit Connected mediante la APP gratis Door Easy Kit Connected. Tras haberse registrado y haber efectuado la autenticación, debe llevar a cabo la asociación con el dispositivo; ahora puede:
 - responder a una llamada de videoportero desde las Placas Exteriores;
 - LLAMAR A CASA (efectúa una llamada a su Easy Kit Connected);
 - visualizar las imágenes procedentes de las Placas Exteriores y de las telecámaras;
 - visualizar las imágenes procedentes de las telecámaras NETATMO asociadas;
 - abrir las cerraduras de las puertas;
 - abrir las cerraduras de las cancelas;
 - actualizar el firmware de su Easy Kit Connected.
 - *Μπορείτε να αλληλεπιδράσετε με το Connected Easy Kit μέσω της δωρεάν εφαρμογής Door Easy Kit Connected. Μετά την εγγραφή σας και αφού πραγματοποιήσετε την πιστοποίηση, θα πρέπει να εκτελέσετε την σύνδεση με την συσκευή. Σε αυτό το σημείο μπορείτε:*
 - *να απαντήσετε σε μια κλήση βίντεοθυροτηλεφώνου από τις Εξωτερικές Θέσεις;*
 - *CALL HOME (κάνοντας μια κλήση στην Easy Kit Connected σας)*
 - *να δείτε εικόνες από τις Εξωτερικές Θέσεις και τις κάμερες στο σύστημα;*
 - *Προβολή εικόνων από σχετικές κάμερες Netatmo.*
 - *ανοίξετε τις κλειδαριές της πόρτας;*
 - *ανοίξετε τις κλειδαριές πύλης.*
 - *να εκτελέσετε την ενημέρωση του υλισμικού του Easy Kit Connected.*
 - Možete komunicirati sa svojim Easy Kit Connected putem besplatne aplikacije Door Easy Kit Connected. Nakon registracije i provjere autentičnosti, morate se povezati s uređajem; sada možete:
 - odgovorite na video poziv s Vanjskih jedinica;
 - CALL HOME (pozovite svoj Easy Kit Connected);
 - prikaz slika koje dolaze iz Vanjskih jedinica i kamera;
 - Pogledajte snimke koje dolaze od povezanih Netatmo kamera;
 - otvoriti brave na vratima;
 - otvoriti brave na vanjskim vratima;
 - ažurirajte firmware vašeg Easy Kit Connected.

- *Putem besplatne aplikacije Easy Kit Connected možete integrirati Door Easy Kit Connected. Pošto te se registrirali i obavili autentikaciju, morate provjeriti uređaj; tada možete:*
 - odgovoriti na videofonski poziv s vanjskih mjesta;
 - CALL HOME (pozvati svoj Easy Kit Connected);
 - vidjeti slike sa vanjskih mjesta i telekamere;
 - prikazati slike koje daju pridružene telekamere Natatmo;
 - otvoriti brave vrata;
 - otvoriti brave kapija;
 - ažurirati firmver za svoj Easy Kit Connected.

• يمكنك التفاعل مع Connected Easy Kit من خلال تطبيق Easy Kit Connected المجاني. بعد التسجيل والمصادقة، يجب أن تقوم بالاقتران مع الجهاز: في هذه المرحلة، يمكنك:

- الرد على مكالمة البواب الآلي من الوحدات الخارجية:
- (يجري مكالمة على Easy Kit Connected الخاص بك) CALL HOME
- عرض الصور القادمة من الوحدات الخارجية ومن الكاميرات التلفزيونية
- عرض المشاهد الآتية من كاميرات فيديو نيتاتمو "NETATMO" المقترنة.
- فتح أقفال الأبواب:
- فتح أقفال البوابات:
- تحديث البرنامج الثابت الخاص بـ Door Easy Kit Connected.

Per l'utilizzo delle funzioni tramite l'app, fare riferimento alla documentazione scaricabile dal sito.

To use the functions by means of the app, refer to the documentation that can be downloaded from the website.

Para utilizar las funciones con la app, consulte la documentación que puede descargarse en el sitio.

Για να χρησιμοποιήσετε τις λειτουργίες μέσω της εφαρμογής, ανατρέξτε στην τεκμηρίωση που μπορείτε να κατεβάσετε από τον ιστότοπο.

Za korištenje funkcija putem aplikacije, pogledajte dokumentaciju koja se može preuzeti s web stranice.

لاستخدام الوظائف من خلال التطبيق، يُرجى الرجوع إلى الوثائق التي يمكن تنزيلها من الموقع.



www.homesystems-legrandgroup.com



Scarica la App Door Entry Easy Kit.

Download the Easy Kit Connected App.

Descarga la App Door Entry Easy Kit.

Πραγματοποιήστε λήψη του App Easy Ent Entry Easy Kit.

Preuzmite aplikaciju Door Entry Easy Kit.

Aplikacija Door Entry Easy Kit

قم بتنزيل تطبيق Door Entry Easy Kit



Note

A large grid of graph paper for taking notes, consisting of 20 columns and 30 rows of small squares.

BTicino SpA

Viale Luigi Borri, 231

21100 Varese - Italy

www.bticino.com

Timbro installatore
Installer stamp

BTicino SpA si riserva il diritto di variare in qualsiasi momento i contenuti illustrati nel presente stampato e di comunicare, in qualsiasi forma e modalità, i cambiamenti apportati.

BTicino SpA reserves at any time the right to modify the contents of this booklet and to communicate in any form and modality, the changes brought to the same.