

Achtung: die Installation, Konfiguration, Inbetriebnahme und Wartung dürfen nur von qualifizierten Fachleuten vorgenommen werden

Alte klingelanlage

Vorhandene 3-Leiter Anlage nur mit Ruffunktion.

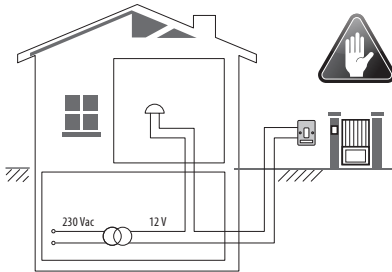

Neue haustelefonanlage



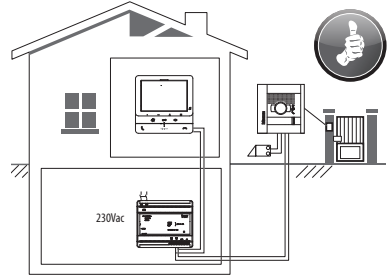



Anlage ohne Änderungen an den vorhandenen 2 Leiter: Ruffunktion, Gegensprechanlage und elektrisches Schloss.

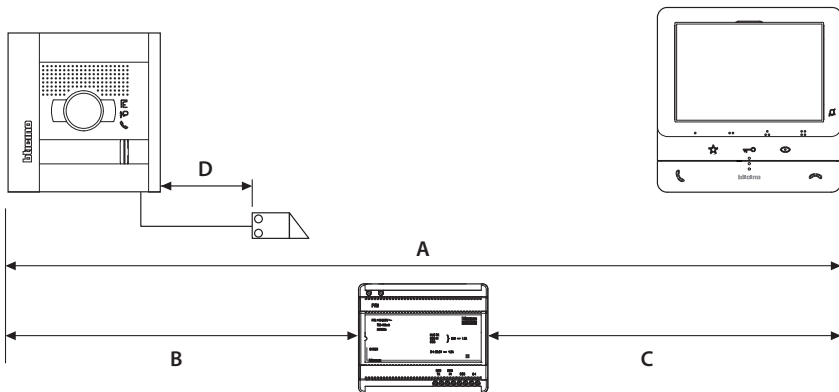

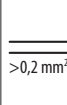
Kabeln und Abstände (mm²)

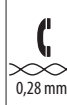
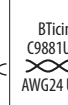
Installation von bis zu 3 Türstationen

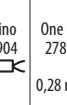
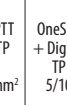
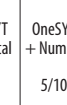

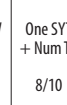
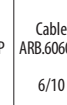
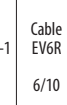
	 >0,2 mm ²	 BTicino L4669 0,35 mm ²	 BTicino C9881U/5E AWG24 UTP5	 BTicino 336904	 One PTT 278 TP 0,28 mm ²	 OneSYT + Digital TP 5/10	 OneSYT + Num TP 5/10	 GIGA TW CAT5E AWG24	 One SYT + Num TP 8/10	 Cable ARB.6060-1 6/10	 Cable EV6R 6/10	 1 mm ²
A	50 m	140 m	150 m	200 m	200 m	145 m			200 m	50 m		-
B	50 m	115 m	80 m	200 m	115 m	80 m			200 m	50 m		-
C	50 m	130 m	80 m	200 m	100 m	80 m			200 m	50 m		-
D	30 m	30 m	-	50 m	30 m	-			-	-		100 m

Schema Einfamilienhaus

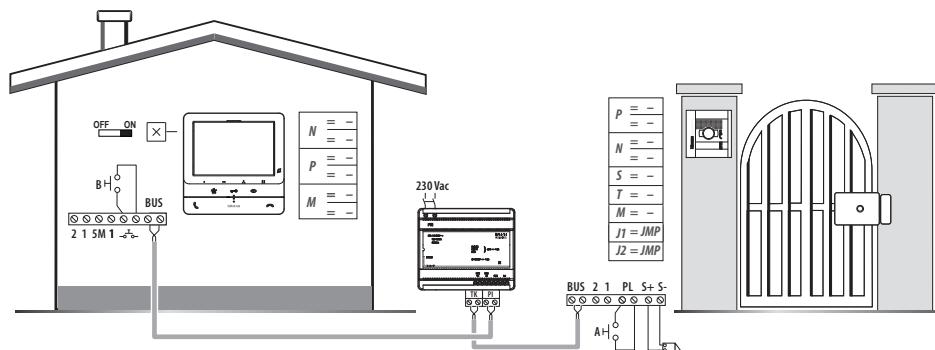

A = Lokale Schlossöffnungstaste

B = Etagenruf

S+ S- = 18 V; 4 A impulsstrom. 250 mA Haltestrom (30 Ω max).

Schema Zweifamilienhaus

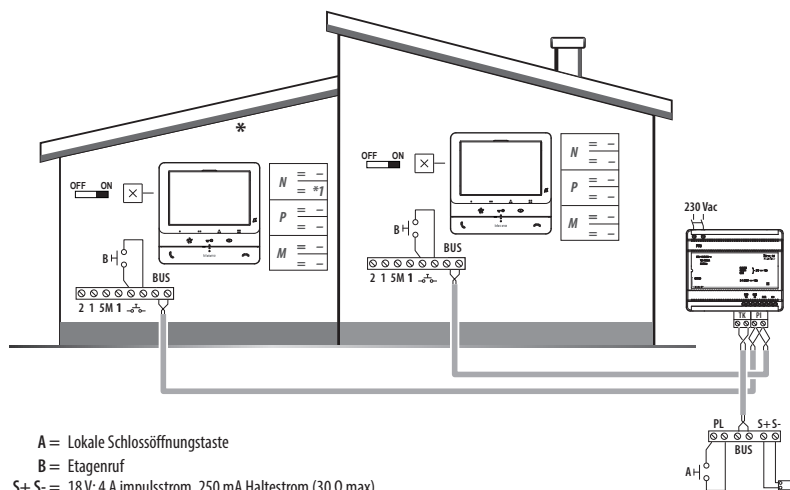

A = Lokale Schlossöffnungstaste

B = Etagenruf

S+ S- = 18 V; 4 A impulsstrom. 250 mA Haltestrom (30 Ω max).

* Die zweite Hausstation und der Konfigurator 3501/1 werden getrennt verkauft.

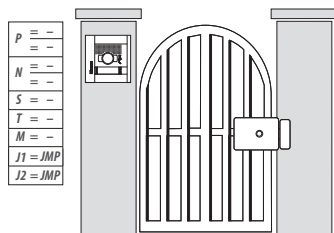

Maße

Empfohlene Höhe falls die gesetzlichen Vorschriften nichts anderes vorschreiben

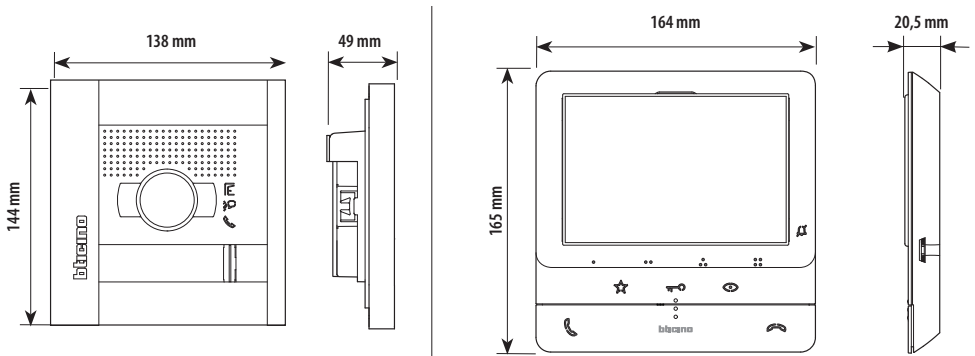
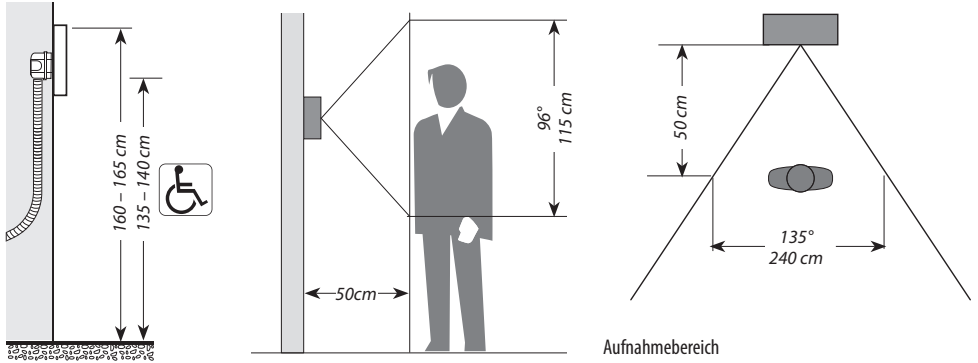

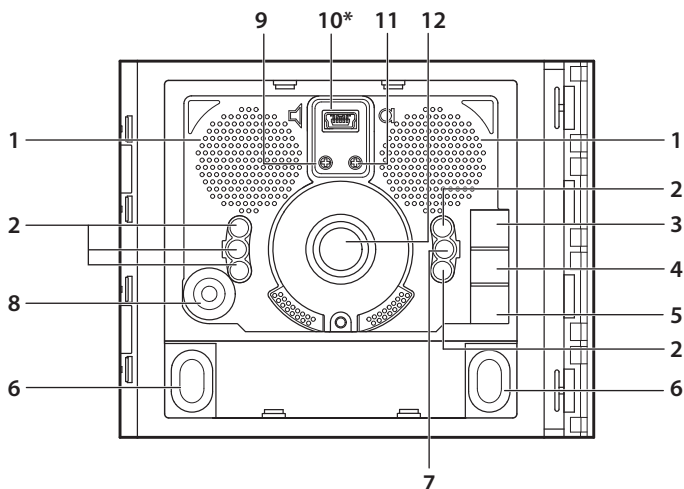

Video-Lautsprecher 351300 – Ansicht von vorn



- | | |
|---|--|
| 1 - Lautsprecher | 6 - Ruftasten |
| 2 - Weiße LEDs zur nächtlichen Beleuchtung des Aufnahmebereichs | 7 - Helligkeitssensor Umgebung |
| 3 - Grüne LED-Anzeige Tür offen | 8 - Mikrofon |
| 4 - Grüne LED-Anzeige Gespräch aktiv | 9 - Lautstärkeregelung Lautsprecher |
| 5 - Grüne LED - Ruf abgesetzt
Rote LED System besetzt | 10 - Mini USB Verbinder für Programmierung |
| | 11 - Lautstärkeregelung Mikrofon |
| | 12 - Kamera |

(*) Hinweis: Zur Programmierung über die Software TiSferaDesign, siehe unsere Website www.bticino.com

Beim etwaigen Auftreten eines Pfeiftones (Larsen-Effekt), zuerst die Lautstärke des Mikrofones  bis auf einen annehmbaren Wert herabsetzen, indem man das entsprechende Potentiometer mit einem Schraubendreher einstellt. Sollte die Störung weiterhin bestehen, dann das Potentiometer des Lautsprechers  bis zur Beseitigung des Pfeiftones einstellen. Ist die Lautstärke nun zu niedrig, dann zuerst die des Lautsprechers und erst danach evtl. auch die des Mikrofones erhöhen, wobei ein deutlicher und störungsfreier Empfang einem an der Störungsgrenze liegendem (Larsen-Effekt) vorzuziehen ist.

Video-Lautsprecher ation 351300 – Ansicht Rückseite

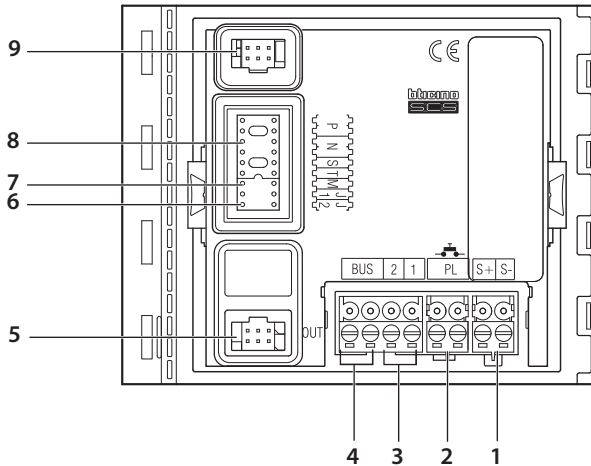

- 1 - Anschluss für Türöffner (18 V 4 A Impuls - 250 mA Haltestrom bei 30 Ohm max)
- 2 - Anschluss für externen Türöffnertaster
- 3 - Anschluss Zusatzspannungsversorgung
- 4 - BUS - Anschluss
- 5 - Anschluss für weitere Tastenmodule
- 6 - J2 entfernen für Zusatzspannungsversorgung
- 7 - J1 entfernen, um zwei Spalten Ruftasten zu aktivieren
- 8 - Sitz für Konfiguratoren
- 9 - Anschluss für Induktionsschleifen-Modul

Hausstation

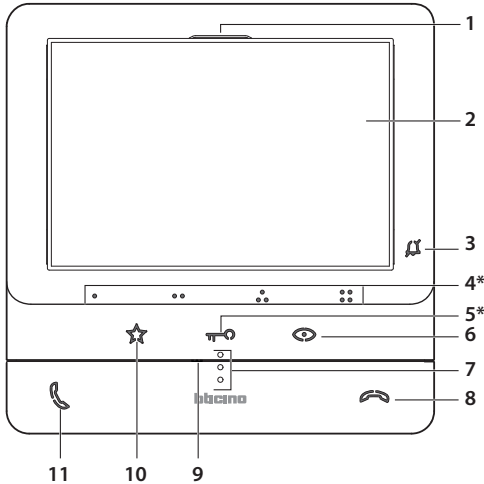

Bei Betätigung leuchten die Tasten auf und geben einen „Piepton“ ab (kann durch eine Prozedur deaktiviert werden.)

1. Lautsprecher
2. Display 5" (16 : 9)
3. LED- Meldung Lätwerk ausgeschlossen
Rote LED blinkt: Lätwerk ausgeschlossen
4. Programmierbare Berührungstasten *
5. Berührungstaste Schlossöffner *
Weiße Led blinkt: Funktion „Büro“ aktiv
6. Berührungstaste zum Aktivieren der Türstation und Taktieren
7. Taktile Hilfe für Sehbehinderte
8. Taste zur Deaktivierung der Kommunikation
Rote LED blinkt: Anruf im Gang
9. Mikrofon
10. Berührungstaste Treppenlicht
11. Taste zur Aktivierung der Kommunikation
Grüne LED blinkt: eintreffen eines Anrufs

* Wenn die LEDs beim Drücken weiß blinken, ist die Funktion „Schloss-Sicherheit“ aktiv und die Taste ist deaktiviert.

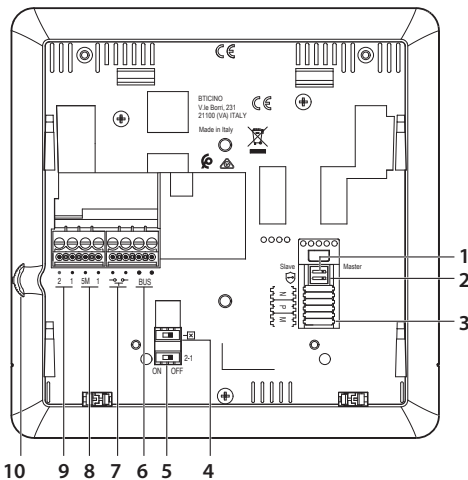

1. Mikroschalter für die Funktion Slave / Master
2. Mikroschalter ON / OFF für die Funktion „Schloss-Sicherheit“. ON=
- Die Funktion mit stromloser Vorrichtung aktivieren**
3. Sitz der Konfiguratoren.
4. Mikroschalter ON / OFF am Ende der Strecke.
5. Mikroschalter ON/OFF für die Freigabe einer zusätzlichen Versorgung
6. Klemmen zum Anschluss an BUS, SCS, 2-Draht
7. Klemmen zum Anschluss an eine externe Etagenruftaste
8. Klemmen (1 - 5M) zum Anschluss an ein zusätzliches Lätwerk. Der Anschluss muss Punkt zu Punkt an den Klemmen der zusätzlichen Lätwerke erfolgen
9. Klemmen (2 - 1) für eine zusätzliche Stromversorgung
10. Joystick für Regelung und Programmierung

Installation der Türstation

Die Kamera darf nicht vor starken Lichtquellen oder an Orten installiert werden, wo das Subjekt sich im Gegenlicht befindet.

Farbkameras besitzen bei schlechter Beleuchtung eine geringere Empfindlichkeit als Schwarz/Weiß Kameras. Wir empfehlen daher eine zusätzliche Beleuchtungsquelle vorzusehen.

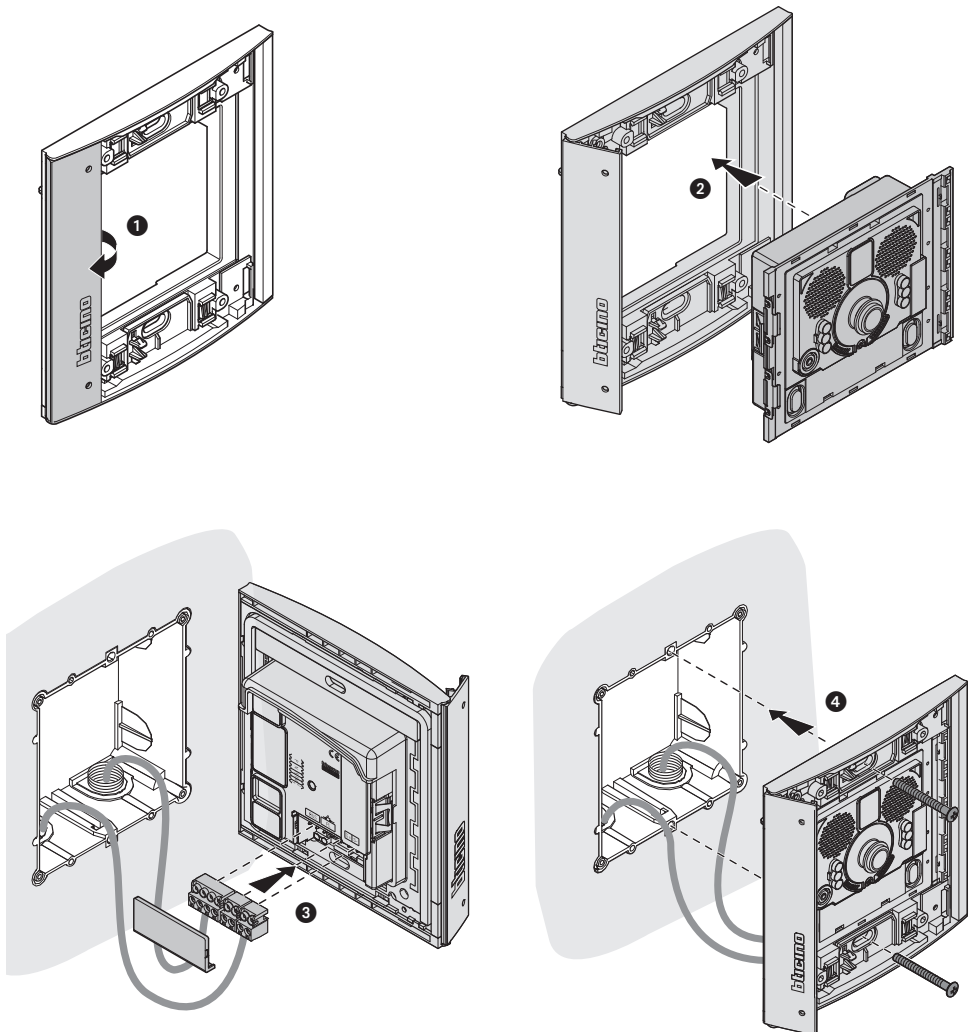

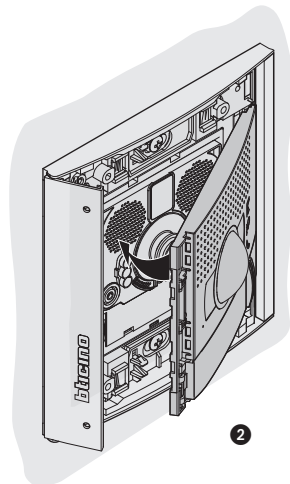
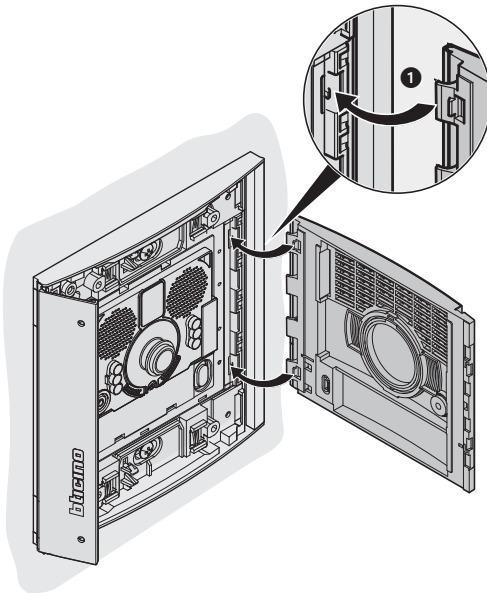
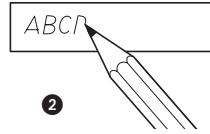
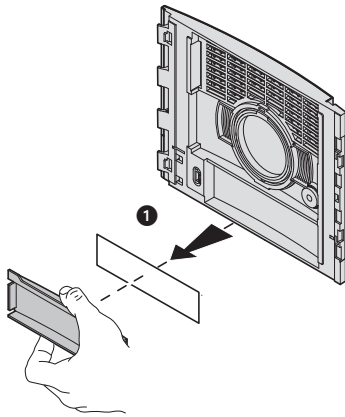

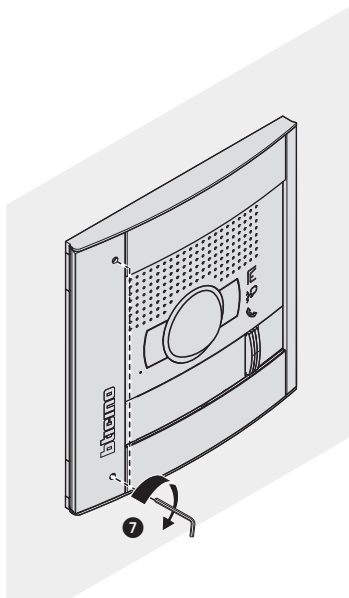
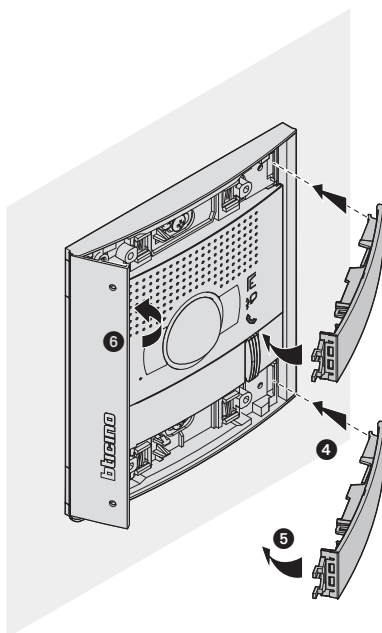
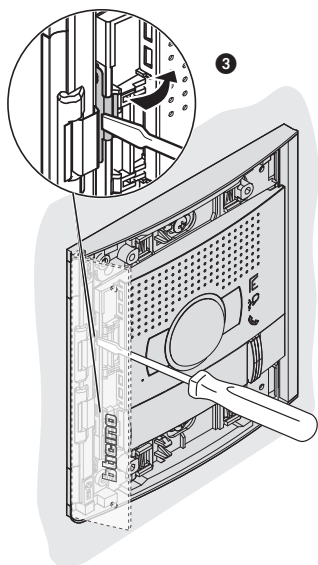

Konfiguration Türstation

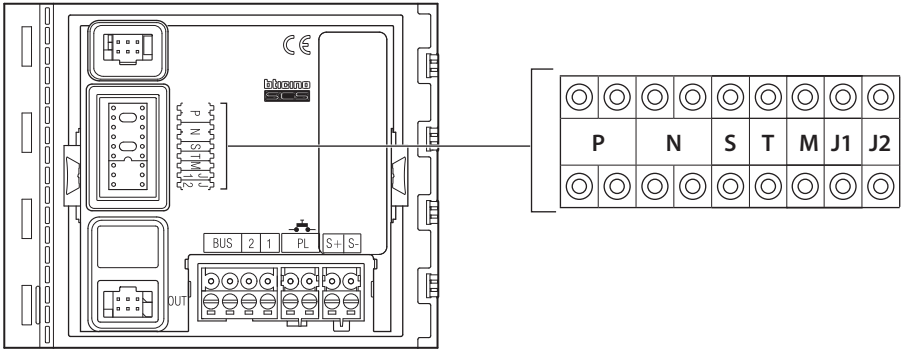

P	
N	Wird nicht konfiguriert
S	
T	Abfallverzögerung Türöffnerkontakt
M	Aktivierung/Deaktivierung der Ruftöne, Türöffnungs-Bestätigungston und Hintergrundbeleuchtung.

Steckplatz - T

0 = kein Konfigurator	1	2	3	4	5	6	7
4 s	1 s	2 s	3 s	Taster	6 s	8 s	10 s

Steckplatz - M

0 = kein Konfigurator	1	2	3	4	5	6	7
Alle Töne aktiviert	Türöffnerton deaktiviert	Ruftonbestätigung deaktiviert	Alle Töne deaktiviert	Alle Töne aktiviert + Rückbeleuchtung immer auf ON	Türöffnerton deaktiviert + Rückbeleuchtung immer auf ON	Ruftonbestätigung deaktiviert + Rückbeleuchtung immer auf ON	Alle Töne deaktiviert + Rückbeleuchtung immer auf ON



Jedes Mal, wenn die Konfiguration geändert wird, muss die Anlage für etwa 1 Minute spannungslos geschaltet werden.

Installation der Hausstation

Wand-Installation

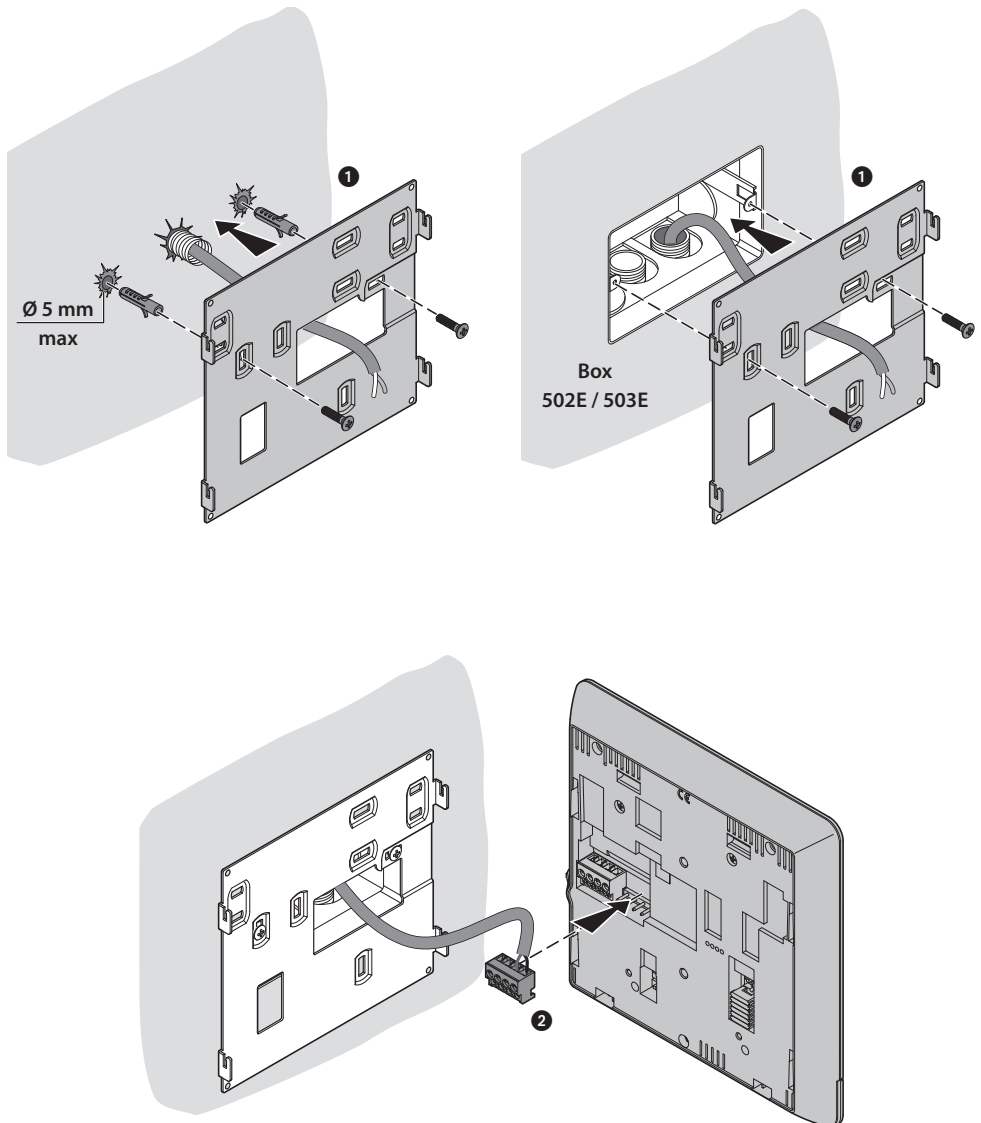

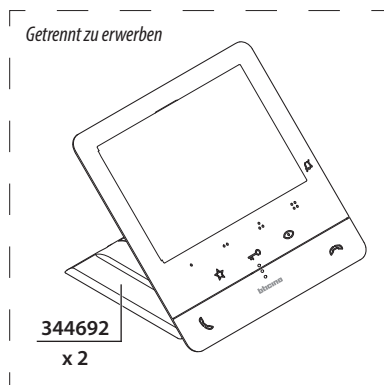
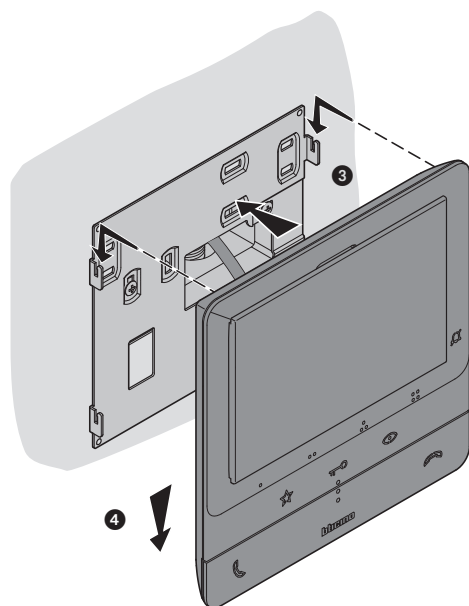

Konfiguration Hausstation

Das Gerät darf nur physisch konfiguriert werden.

○	○	○	○	○	○
N	P	M			
○	○	○	○	○	○

N - Nummer der Hausstation

Die in die N-Steckplätze des Gerätes eingesetzten Konfiguratoren weisen jeder Videogegensprechanlage innerhalb des Systems eine Identifikationsnummer zu. Die Hausstationen müssen fortlaufend nummeriert werden. Bei parallel geschalteten Hausstationen (in Wohnungen ohne 346850, max. 3) müssen diese mit dem gleichen Konfigurator N konfiguriert werden. Parallel zur Basissprechanlage ist es möglich, Sprechanlagen und Videosprechanlagen und zusätzliche Läutwerke zu installieren.

P – Zuordnung der Türstation

Die in die P-Steckplätze des Gerätes eingesetzten Konfiguratoren identifizieren die zugehörige TS, d.h. die erste Türstation, die durch erstes Drücken der Taste selbst eingeschaltet wird und deren Schloss bei Videogegensprechanlage auf standby durch Drücken der Taste aktiviert wird.

M – Betriebsmodus

Die in den Sitzen M der Vorrichtung eingesetzten Konfiguratoren, teilen den 4 programmierbaren Tasten (○, ●, ●●, ●●●, ●●●●) die Betriebsweise je nach den in der Folge aufgeführten Anweisungen zu. Zudem können Sonderfunktionen aktiviert werden.

FUNKTION

M = 00

- **Intercom** für sich, sendet den Anruf an alle Geräte mit derselben Adresse



- ● **TS** (mit P+1 konfiguriert) direkt ohne Anruf **aktivieren** oder Aktor 346210 aktivieren (mit P+1 und MOD=9 konfiguriert)
- ● **Schloss der TS** (mit P+1 konfiguriert) direkt ohne Anruf **öffnen** oder Aktor 346210 aktivieren (mit P+1 und MOD=5 konfiguriert) oder Schlossaktoren 346230 - 346260 aktivieren (mit P+1 konfiguriert)
- ● **Schloss der TS** (mit P+2 konfiguriert) direkt ohne Anruf **öffnen** oder Aktor 346210 aktivieren (mit P+2 und MOD=5 konfiguriert) oder Schlossaktoren 346230 - 346260 aktivieren (mit P+2 konfiguriert)

M = 20 Oben beschriebene Tastenfunktionen + **Professional Studio**

M = 40 Oben beschriebene Tastenfunktionen + **Personensuche**

M = 80 Oben beschriebene Tastenfunktionen + **Professional Studio + Personensuche**

M = 01

- **Intercom** für sich, sendet den Anruf an alle Geräte mit derselben Adresse



- ● **Intercom** zwischen Wohnungen mit Anlage, die mit einer Wohnungsschnittstelle 346850 ausgestattet sind oder Intercom zwischen Wohnungen mit Anlage ohne Wohnungsschnittstelle

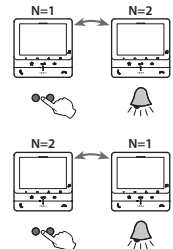

- ● **TS** (mit P+1 konfiguriert) direkt ohne Anruf **aktivieren** oder Aktor 346210 aktivieren (mit P+1 und MOD=9 konfiguriert)
- ● **Schloss der TS** (mit P+1 konfiguriert) direkt ohne Anruf **öffnen** oder Aktor 346210 aktivieren (mit P+1 und MOD=5 konfiguriert) oder Schlossaktoren 346230 - 346260 aktivieren (mit P+1 konfiguriert)

M = 21 Oben beschriebene Tastenfunktionen + **Professional Studio**

M = 41 Oben beschriebene Tastenfunktionen + **Personensuche**

M = 81 Oben beschriebene Tastenfunktionen + **Professional Studio + Personensuche**

FUNKTION

M = 02

- Intercom zwischen Wohnungen mit Anlage, die mit einer Wohnungsschnittstelle 346850 ausgestattet sind oder Intercom zwischen Wohnungen mit Anlage ohne Wohnungsschnittstelle

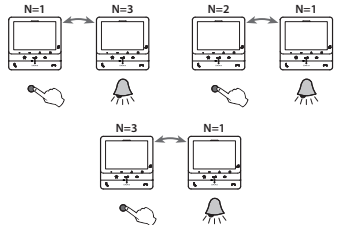

- ● Intercom zwischen Wohnungen mit Anlage, die mit einer Wohnungsschnittstelle 346850 ausgestattet sind oder Intercom zwischen Wohnungen mit Anlage ohne Wohnungsschnittstelle

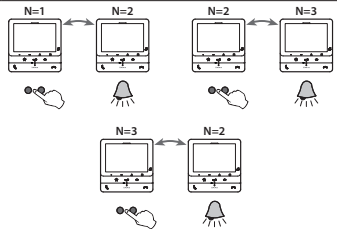

- Schloss der TS (mit P+1 konfiguriert) direkt ohne Anruf öffnen oder Aktor 346210 aktivieren (mit P+1 und MOD=5 konfiguriert) oder Schlossaktoren 346230 - 346260 aktivieren (mit P+1 konfiguriert)
- ● Schloss der TS (mit P+2 konfiguriert) direkt ohne Anruf öffnen oder Aktor 346210 aktivieren (mit P+2 und MOD=5 konfiguriert) oder Schlossaktoren 346230 - 346260 aktivieren (mit P+2 konfiguriert)

M = 22 Oben beschriebene Tastenfunktionen + **Professional Studio**

M = 42 Oben beschriebene Tastenfunktionen + **Personensuche**

M = 82 Oben beschriebene Tastenfunktionen + **Professional Studio + Personensuche**

- M = 03 ● Intercom zwischen Wohnungen mit Anlage, die mit einer Wohnungsschnittstelle 346850 ausgestattet sind oder Intercom zwischen Wohnungen mit Anlage ohne Wohnungsschnittstelle

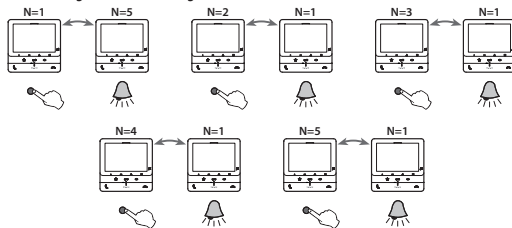

- ● Intercom zwischen Wohnungen mit Anlage, die mit einer Wohnungsschnittstelle 346850 ausgestattet sind oder Intercom zwischen Wohnungen mit Anlage ohne Wohnungsschnittstelle

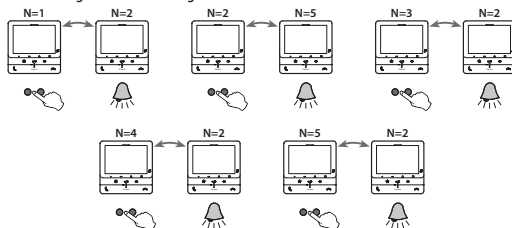

FUNKTION

M = 03 ● ● Intercom zwischen Wohnungen mit Anlage, die mit einer Wohnungsschnittstelle 346850 ausgestattet sind oder Intercom

● ● zwischen Wohnungen mit Anlage ohne Wohnungsschnittstelle

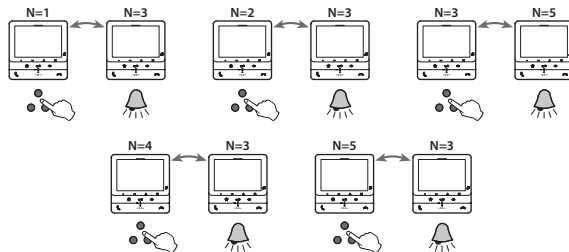

● ● Intercom zwischen Wohnungen mit Anlage, die mit einer Wohnungsschnittstelle 346850 ausgestattet sind oder Intercom

● ● zwischen Wohnungen mit Anlage ohne Wohnungsschnittstelle

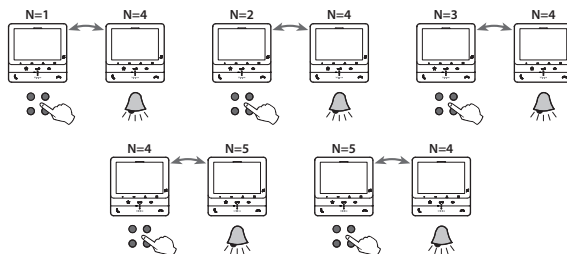

M = 23 Oben beschriebene Tastenfunktionen + Professional Studio

M = 43 Oben beschriebene Tastenfunktionen + Personensuche

M = 83 Oben beschriebene Tastenfunktionen + Professional Studio + Personensuche

M = 04 ● TS (mit P+1 konfiguriert) direkt ohne Anruf aktivieren oder Aktor 346210 aktivieren (mit P+1 und MOD=9 konfiguriert)

● ● Intercom zwischen Wohnungen mit Anlage, die mit einer Wohnungsschnittstelle 346850 ausgestattet sind oder Intercom zwischen Wohnungen mit Anlage ohne Wohnungsschnittstelle

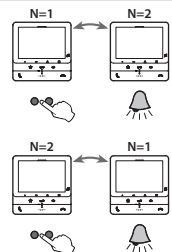

● Schloss der TS (mit P+1 konfiguriert) direkt ohne Anruf öffnen oder Aktor 346210 aktivieren (mit P+1 und MOD=5 konfiguriert) oder Schlossaktoren 346230 - 346260 aktivieren (mit P+1 konfiguriert)

● ● Schloss der TS (mit P+2 konfiguriert) direkt ohne Anruf öffnen oder Aktor 346210 aktivieren (mit P+2 und MOD=5 konfiguriert) oder Schlossaktoren 346230 - 346260 aktivieren (mit P+2 konfiguriert)

M = 24 Oben beschriebene Tastenfunktionen + Professional Studio

M = 44 Oben beschriebene Tastenfunktionen + Personensuche

M = 84 Oben beschriebene Tastenfunktionen + Professional Studio + Personensuche

FUNKTION

M = 05

- Schloss der TS (mit P+1 konfiguriert) direkt ohne Anruf öffnen oder Aktor 346210 aktivieren (mit P+1 und MOD=5 konfiguriert) oder Schlossaktoren 346230 - 346260 aktivieren (mit P+1 konfiguriert)

- ● Schloss der TS (mit P+2 konfiguriert) direkt ohne Anruf öffnen oder Aktor 346210 aktivieren (mit P+2 und MOD=5 konfiguriert) oder Schlossaktoren 346230 - 346260 aktivieren (mit P+2 konfiguriert)

- ● Schloss der TS (mit P+3 konfiguriert) direkt ohne Anruf öffnen oder Aktor 346210 aktivieren (mit P+3 und MOD=5 konfiguriert) oder Schlossaktoren 346230 - 346260 aktivieren (mit P+3 konfiguriert)

- ● Schloss der TS (mit P+4 konfiguriert) direkt ohne Anruf öffnen oder Aktor 346210 aktivieren (mit P+4 und MOD=5 konfiguriert) oder Schlossaktoren 346230 - 346260 aktivieren (mit P+4 konfiguriert)

M = 25 Oben beschriebene Tastenfunktionen + **Professional Studio**

M = 45 Oben beschriebene Tastenfunktionen + **Personensuche**

M = 85 Oben beschriebene Tastenfunktionen + **Professional Studio + Personensuche**

M = 06

Funktion „INTERCOM VOREINGESTELLT“ mit Intercom-Anruf der HS konfiguriert mit N= 1.

- Von den Hausstationen der Anlage aus ist es möglich, einen Intercom-Anruf an die mit N=1 konfigurierte Hausstation zu senden. Die mit N=1 konfigurierte Hausstation empfängt die Intercom-Anrufe, sendet sie aber NICHT weiter.

- ● Intercom auf sich selbst. Sendet den Anruf an alle Geräte mit derselben Adresse



- ● Schloss der TS (mit P+1 konfiguriert) direkt ohne Anruf öffnen oder Aktor 346210 aktivieren (mit P+1 und MOD=5 konfiguriert) oder Schlossaktoren 346230 - 346260 aktivieren (mit P+1 konfiguriert)

- ● Schloss der TS (mit P+2 konfiguriert) direkt ohne Anruf öffnen oder Aktor 346210 aktivieren (mit P+2 und MOD=5 konfiguriert) oder Schlossaktoren 346230 - 346260 aktivieren (mit P+2 konfiguriert)

M = 26 Oben beschriebene Tastenfunktionen + **Professional Studio**

M = 46 Oben beschriebene Tastenfunktionen + **Personensuche**

M = 86 Oben beschriebene Tastenfunktionen + **Professional Studio + Personensuche**

M = 10

- Intercom zwischen Wohnungen mit Anlage, die mit einer Wohnungsschnittstelle 346850 ausgestattet sind oder Intercom zwischen Wohnungen mit Anlage ohne Wohnungsschnittstelle. 346850

- ● TS (mit P+1 konfiguriert) direkt ohne Anruf aktivieren oder Aktor 346210 aktivieren (mit P+1 und MOD=9 konfiguriert)

- ● Schloss der TS (mit P+1 konfiguriert) direkt ohne Anruf öffnen oder Aktor 346210 aktivieren (mit P+1 und MOD=5 konfiguriert) oder Schlossaktoren 346230 - 346260 aktivieren (mit P+1 konfiguriert)

- ● Schloss der TS (mit P+2 konfiguriert) direkt ohne Anruf öffnen oder Aktor 346210 aktivieren (mit P+2 und MOD=5 konfiguriert) oder Schlossaktoren 346230 - 346260 aktivieren (mit P+2 konfiguriert)

M = 30 Oben beschriebene Tastenfunktionen + **Professional Studio**

M = 50 Oben beschriebene Tastenfunktionen + **Personensuche**

M = 90 Oben beschriebene Tastenfunktionen + **Professional Studio + Personensuche**

FUNKTION

M = 12

- **Intercom** zwischen Wohnungen mit Anlage, die mit einer Wohnungsschnittstelle 346850 ausgestattet sind

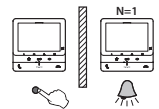

- ● **Intercom** zwischen Wohnungen mit Anlage, die mit einer Wohnungsschnittstelle 346850 ausgestattet sind

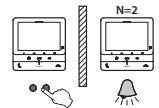

- **Schloss der TS** (mit P+1 konfiguriert) direkt ohne Anruf öffnen oder Aktor 346210 aktivieren (mit P+1 und MOD=5 konfiguriert) oder Schlossaktoren 346230 - 346260 aktivieren (mit P+1 konfiguriert)
- ● **Schloss der TS** (mit P+2 konfiguriert) direkt ohne Anruf öffnen oder Aktor 346210 aktivieren (mit P+2 und MOD=5 konfiguriert) oder Schlossaktoren 346230 - 346260 aktivieren (mit P+2 konfiguriert)

M = 32 Oben beschriebene Tastenfunktionen + **Professional Studio**

M = 52 Oben beschriebene Tastenfunktionen + **Personensuche**

M = 92 Oben beschriebene Tastenfunktionen + **Professional Studio + Personensuche**

M = 13

- **Intercom** zwischen Wohnungen mit Anlage, die mit einer Wohnungsschnittstelle 346850 ausgestattet sind

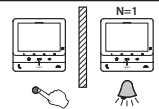

- ● **Intercom** zwischen Wohnungen mit Anlage, die mit einer Wohnungsschnittstelle 346850 ausgestattet sind

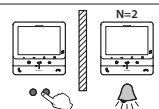

- ● **Intercom** zwischen Wohnungen mit Anlage, die mit einer Wohnungsschnittstelle 346850 ausgestattet sind

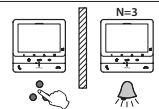

- ● **Intercom** zwischen Wohnungen mit Anlage, die mit einer Wohnungsschnittstelle 346850 ausgestattet sind

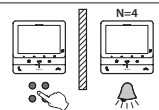

M = 33 Oben beschriebene Tastenfunktionen + **Professional Studio**

M = 53 Oben beschriebene Tastenfunktionen + **Personensuche**

M = 93 Oben beschriebene Tastenfunktionen + **Professional Studio + Personensuche**

Einstellungen des Geräts

Mit dem Joystick können Sie Einstellungen (Menüeinstellungen und/oder Parametereinstellungen während der Audio/Video-Verbindung) und Einstellungen (Menü Einstellungen) vornehmen.

Joystick benutzen

Um durch das Menü zu navigieren und die verschiedenen Einstellungen auszuwählen, müssen Sie den Joystick an der Seite des Geräts verwenden.

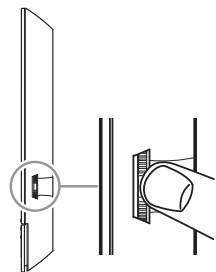

Erläuterung der Symbole

SYMBOL	DURCHFÜHRENDE AKTIONEN	FUNKTION
	Drücken	Bestätigen/Modus Einstellungen abrufen
	Länger als 8 Sekunde lang drücken	Modus Einstellungen abrufen
	Bewegen Sie den Joystick nach oben (wenn Sie ihn loslassen, kehrt er wieder in die Mittelstellung zurück)	Vorhergehende Seite/Niveau erhöhen
	Bewegen Sie den Joystick nach unten (wenn Sie ihn loslassen, kehrt er wieder in die Mittelstellung zurück)	Nachfolgende Seite/Niveau verringern

Einstellungen

Menü einstellen



Im standby, den Joystick drücken, um das Display zu aktivieren

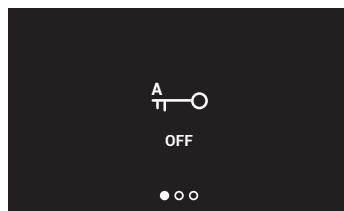

Verwenden Sie den Joystick nach oben/unten, um folgende Seiten zu wählen:

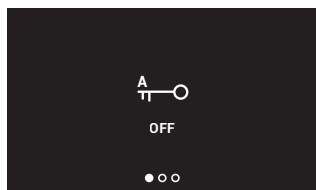

Professional Studio (Büro) aktivieren/deaktivieren

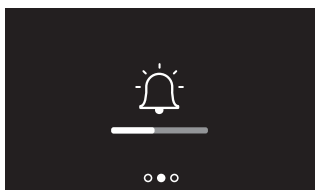

Lautstärke Ruftöne einstellen

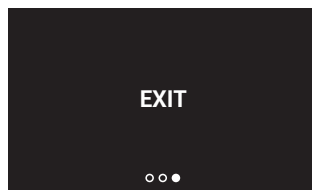

Menü beenden

Professional studio (büro)-funktion aktivieren/deaktivieren

Diese Funktion,aktiviert automatisch das zugeordnete Schloss, wenn ein Ruf von der Türstation eintrifft, ohne dass die Schlosstaste gedrückt werden muss. Um diese Funktion zu aktivieren, ist es notwendig, das Classe100 wie im Abschnitt „Konfiguration / Sonderfunktionen“ beschrieben zu konfigurieren. Zudem muss die Funktion wie folgt aktiviert werden.

Im Sandby, den Joystick drücken, um das Display zu aktivieren und die entsprechende Seite zu wählen

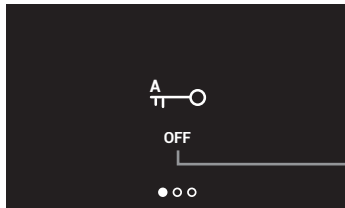

A Anzeigen des Modus (ON = aktiviert, OFF = deaktiviert)

1 Den Joystick drücken, um den Modus zu ändern

Anmerkung: Sie kann nicht gleichzeitig mit den Funktionen Sicheres Schloss und Türstatus aktiviert werden.

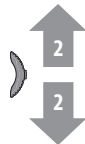
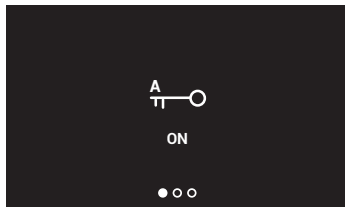

2 Verwenden Sie den Joystick nach oben/unten, um eine andere Einstellung zu wählen oder die letzte Seite abzurufen, um den Vorgang zu beenden

Ruftonlautstärke einstellen

Im Sandby, den Joystick drücken, um das Display zu aktivieren und die entsprechende Seite zu wählen

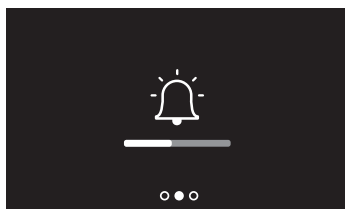

1 Den Joystick drücken, um die Lautstärke zu regeln.

Das Läutwerk wird auf die gewünschte Lautstärke eingestellt

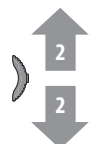
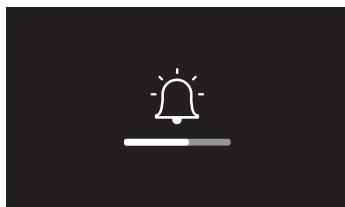

2 Verwenden Sie den Joystick nach oben/unten, um das Lautstärkeniveau einzustellen (1 - 8).



3 Den Joystick drücken, um die Einstellung zu bestätigen oder das Timeout abwarten

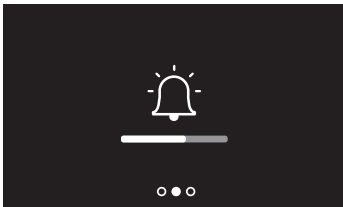

4 Verwenden Sie den Joystick nach oben/unten, um eine andere Einstellung zu wählen oder die letzte Seite abzurufen, um den Vorgang zu beenden



Die niedrigste Einstellung schließt das Läutwerk aus. Die entsprechende LED blinkt rot

Audio/video-parameter einstellen

Während einer Verbindung mit einer Hausstation oder einer Türstation können Sie die Lautstärke der Sprache und, nur bei Audio-Videogeräten, die Farbe, den Kontrast und die Helligkeit des Bildes ändern.



1 Während einer Verbindung, den Joystick drücken, um die Parameter zu ändern

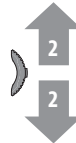

Die Seite zeigt den Parametertyp (A) und das eingestellte Niveau (B)

2 Verwenden Sie den Joystick nach oben/unten, um den Parameter zu wählen, der geändert werden soll (siehe nachfolgende Tabelle)

SYMBOL				
PARAMETERTYP	Audio-Lautstärke	Bildhelligkeit	Bildkontrast	Bildfarbe

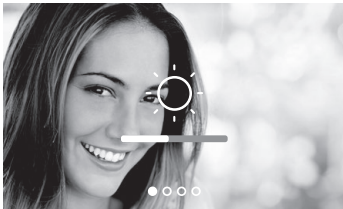

3 Den Joystick drücken, um das Niveau zu regeln

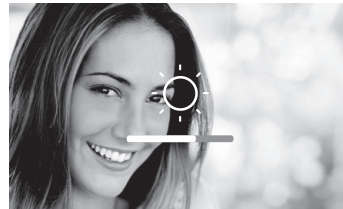

4 Verwenden Sie den Joystick nach oben/unten, um das gewünschte Niveau einzustellen

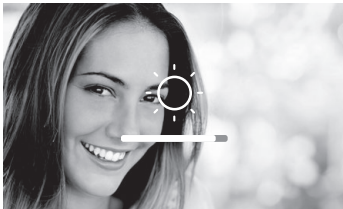

5 Den Joystick drücken, um die Einstellung zu bestätigen oder das Timeout abwarten

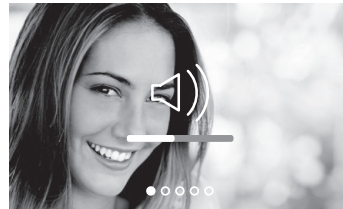

6 Verwenden Sie den Joystick nach oben/unten, um einen anderen Parameter zu wählen oder die letzte Seite abzurufen, um den Vorgang zu beenden

Einstellungen

Menü einstellungen



Im Standby, den Joystick mindestens 8 Sekunden lang drücken, um das Display zu aktivieren und das Menü der Einstellungen abzurufen

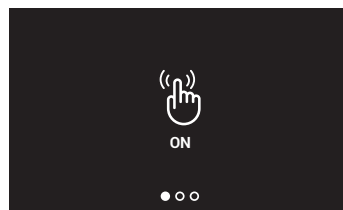

Verwenden Sie den Joystick nach oben/unten, um folgende Seiten zu wählen:

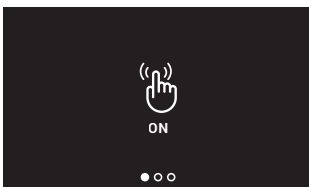

Tastenton aktivieren/deaktivieren

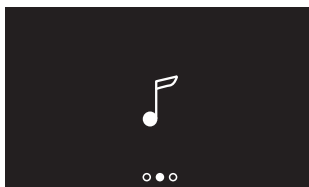

Ein Läutwerk einem Ereignis zuteilen

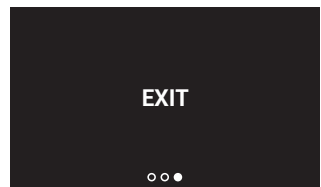

Menü beenden

Tastenton aktivieren/deaktivieren

In der Grundkonfiguration wird beim Drücken der Tasten ein PIEPTON ausgegeben, diese Funktion kann mit der folgenden Vorgehensweise deaktiviert/erneut aktiviert werden.

Im Standby, den Joystick **mindestens 8 Sekunden lang** drücken, um das erweiterte Menü abzurufen und die entsprechende Seite zu wählen.

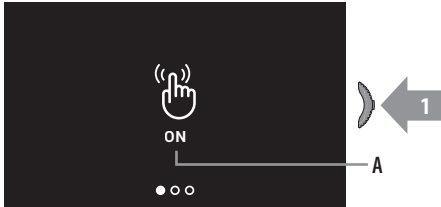

A Anzeigen des Modus (ON = aktiviert, OFF = deaktiviert)

1 Den Joystick drücken, um den Modus zu ändern

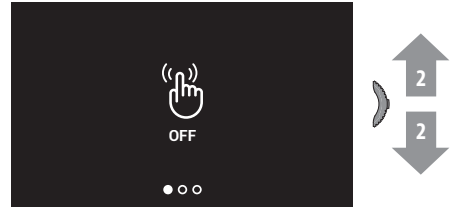

2 Verwenden Sie den Joystick nach oben/unten, um eine andere Einstellung zu wählen oder die letzte Seite abzurufen, um den Vorgang zu beenden

Ein läutwerk einem ereignis zuteilen (anrufe)

In dieser Seite können Sie die Melodien der verschiedenen Anrufe ändern.

Die Melodien, die bei einem Anruf von der TS mit S=2 und S=3 gespielt werden, sind standardmäßig definiert und können nicht geändert werden.

Im Standby, den Joystick **mindestens 8 Sekunden lang** drücken, um das erweiterte Menü abzurufen und die entsprechende Seite zu wählen.

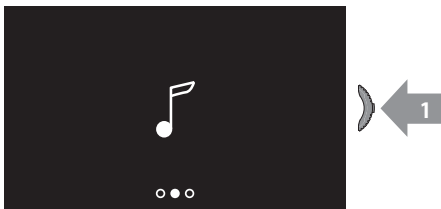



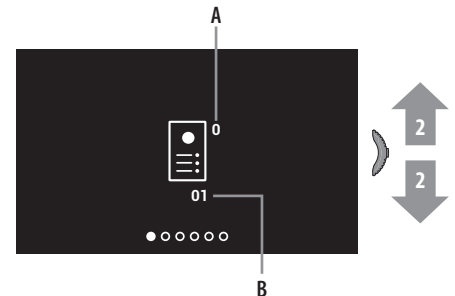

1 Den Joystick drücken, um ein Ereignis zuzuordnen



Die Seite zeigt die Art des Anrufs (A) und die Nummer des aktuellen Läutwerks (B)

2 Verwenden Sie den Joystick nach oben/unten, um das gewünschte Läutwerk zu wählen (siehe nachfolgende Tabelle)

SYMBOL					
TYP DES ANRUFES	Läutwerk HAUPTTÜRSTATION (S=0) wählen	Läutwerk NEBENTÜRSTATION (S=1) wählen	Läutwerk NEBENTÜRSTATION (S=1) wählen	Läutwerk INTERCOM-ANRUF wählen	Läutwerk EXTERNER INTERCOM-ANRUF wählen (nur mit Schnittstelle 346850)

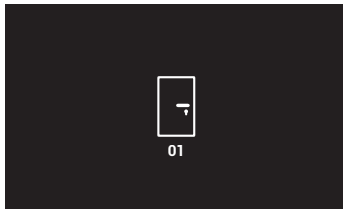

3 Den Joystick drücken, um fortzufahren

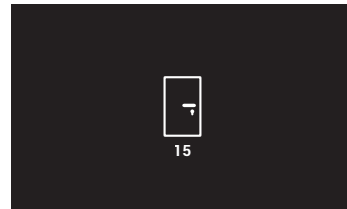

4 Verwenden Sie den Joystick nach oben/unten, um die zuzuordnende Melodie zu wählen (die Melodie wird abgespielt)

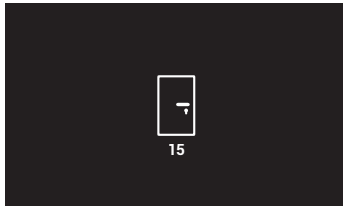

5 Den Joystick drücken, um die Einstellung zu bestätigen oder das Timeout abwarten

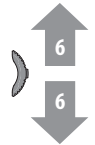
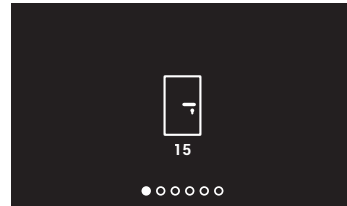

6 Verwenden Sie den Joystick nach oben/unten, um einen anderen Anruf zu wählen oder die letzte Seite abzurufen, um den Vorgang zu beenden

Funktion TÜRSTATUS

Diese Funktion zeigt den Status des Schlosses an, wenn es geöffnet ist, blinkt die Schloss-LED, wenn es geschlossen ist, bleibt sie ausgeschaltet.

Achtung: Diese Funktion kann nur aktiviert werden, wenn das System dies vorsieht - Zubehörgeräte sind erforderlich.

Anmerkung: Die Funktion kann nicht gleichzeitig mit der Professional Studio-Funktion aktiviert werden.

Funktion PERSONENSUCHE

Mit dieser Funktion kann eine vokale Nachricht abgespielt werden, die über das Mikrofon der Classe 100 aufgenommen worden ist und durch die Lautsprecher der Schalldiffusionsanlage ausgetragen wird. Um diese Funktion zu aktivieren, ist es notwendig, das Classe100 wie im Abschnitt „Konfiguration / Sonderfunktionen“ beschrieben zu konfigurieren.



Funktion SCHLOSS-SICHERHEIT

Wenn diese Funktion aktiviert ist, verhindert sie das Öffnen des Schloßes der Türstation, wenn sich die Hausstation im Standby-Modus befindet. Das Öffnen des Schloßes ist daher nur zulässig, wenn sich die Türstation und die Hausstation in telefonischer Verbindung befinden.

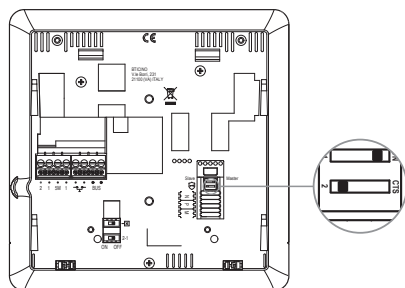

Den entsprechenden Mikroswitcher auf ON positionieren

Anmerkung: wenn die Funktion aktiv ist, werden alle Tasten in allen Konfigurationen, die die Aktivierung eines Schloßes erfordern, deaktiviert, und wenn gedrückt, blinkt die weiße LED. Die Funktion kann nicht gleichzeitig mit der Professional Studio-Funktion aktiviert werden.

Hilfsdienste

Die folgenden Diagramme dienen nur zu Demonstrationszwecken; die Gerätekonfiguration ist in der spezifischen a beschrieben

ETAGENRUF mit Taste an der Türäußenseite

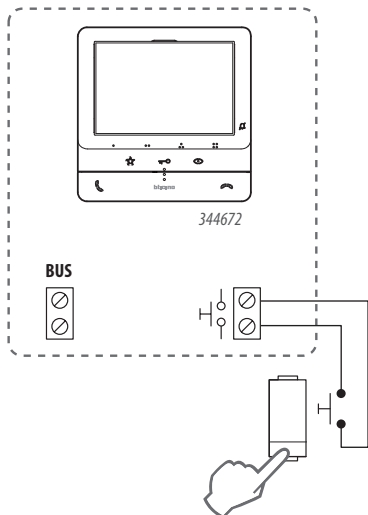

SCHLOSSTEUERUNG MIT FERNGESCHALTETEN AKTOREN

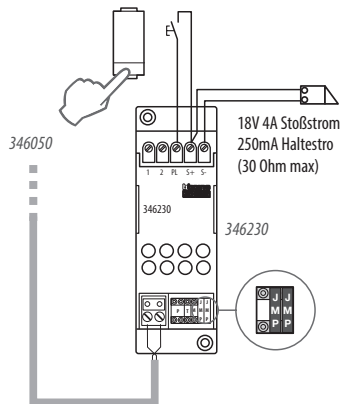

SCHLOSSTEUERUNG REINER KONTAKT ODER SPEZIFISCHE VERSORGUNG;

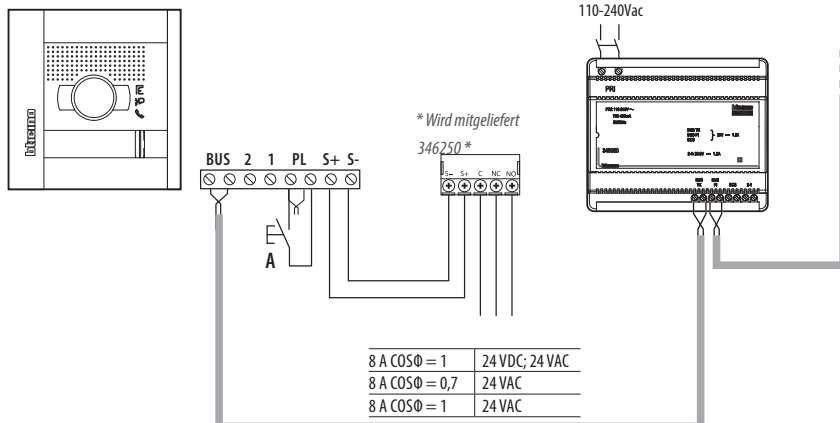

STEUERUNG TREPPENLICHT

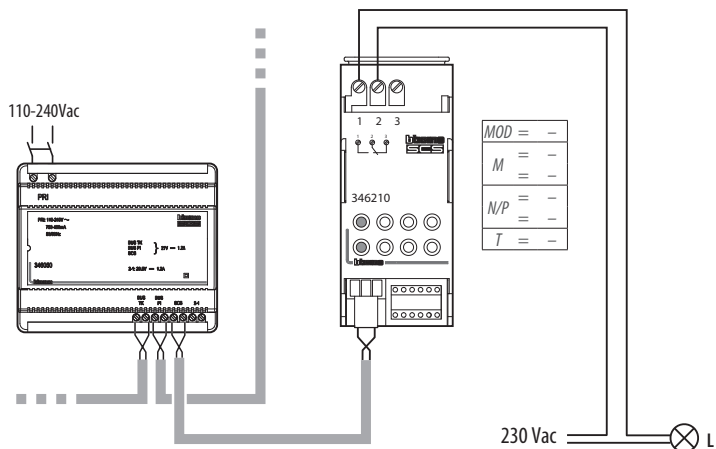

ZUSÄTZLICHES LÄUTWERK

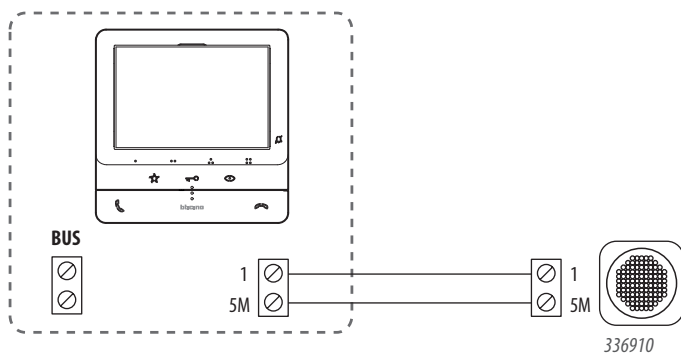

Hinweise und Rechte der Verbraucher



Vor Gebrauch, die Hinweise aufmerksam durchlesen und sorgfältig aufbewahren, um sie auch in Zukunft nachschlagen zu können.

Verbot, die Einheiten mit nassen Händen zu berühren

Verbot, Flüssigreiniger oder Aerosol zu benutzen

Verbot, die Belüftungsschlitze abzudecken

Verbot, die Vorrichtungen zu ändern



Verbot, die Schutzbleche von den Vorrichtungen abzunehmen

Verbot, die Einheit in der Nähe von Flüssigkeiten und Staub zu installieren

Verbot, die Einheit in der Nähe von Wärmequellen zu installieren

Verbot, die Einheit in der Nähe von giftigem Gas, Metallstaub o. ä. zu installieren

Verbot, die Einheit an ungeeignete Flächen zu befestigen



Stromschlaggefahr



Risiko des Herabfallens der Vorrichtungen durch Nachlassen der Auflagefläche oder wegen falscher Installation

Die Stromversorgung abtrennen, bevor an der Anlage gearbeitet wird.



Achtung: die Installation, Konfiguration, Inbetriebnahme und Wartung dürfen nur von qualifizierten Fachleuten vorgenommen werden.

Sicherstellen, dass die Wandmontage richtig vorgenommen wird

Die Kabeln gemäß geltenden Normen verlegen

Die Stromkabeln gemäß Anweisungen anschließen

Bei eventuellen Anlagenerweiterungen ausschließlich die Artikel verwenden, die in den technischen Spezifikationen angegeben sind

Konfiguration



www.homesystems-legrandgroup.com

Für die Konfiguration und Installation des Geräts und alle anderen Informationen siehe die von der Website herunterladbare Dokumentation.

A large grid of graph paper for taking notes, consisting of 20 columns and 30 rows of small squares.

BTicino SpA

Viale Luigi Borri, 231

21100 Varese - Italy

www.bticino.com

Stempel des Installateurs