

Vďaka tomuto balíku môžete vytvoriť centralizované ovládanie žalúzií vo vašej domácnosti.

Obsah balíka



Predpárovaný spínač žalúzií.



Predpárovaný bezdrôtový spínač žalúzií.

! Tento produkt ovláda iba spínače žalúzií Valena Allure s Netatmo.



Ochranná krytka

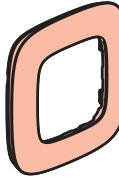

Rámik

x 2



x 4

Odnímateľné samolepiace pásky

Charakteristika

 +45°C +5°C	 1 x 2,5 mm ² 2 x 1,5 mm ²	 ① Motor žalúzií
	100 VAC max.	1 x 270 VA

! Bezpečnostné nariadenia

Tento výrobok musí podľa možnosti inštalovať elektrikár, spájajúci kvalifikačné predpoklady, v súlade s inštaláčnym návodom. Pri nesprávnej inštalácii a/alebo pri nesprávnom používaní hrozí riziko úrazu elektrickým prúdom a riziko požiaru. Pred uskutočnením inštalácie sa oboznámte s návodom a zohľadnite montážne miesto, špecifické pre daný výrobok. Prístroj neatvárate, nerozoberajte, neupravujte ani nemodifikujte, iba ak by bolo v návode uvedené inak. Všetky výrobky **Legrand** môže otvárať a opravovať výlučne personál na to vyskolený a oprávnený spoločnosťou **Legrand**. Akékoľvek nepovolené otvorenie alebo oprava rušia akúkoľvek zodpovednosť zo strany **Legrand**, ako aj právo na výmenu výrobku a na záručiu. Používajte výlučne príslušenstvo značky **Legrand**.

LE10951AA

Pred začatím prác

Pre vytvorenie centralizovaného ovládania žalúzií s jedným alebo viacerými bezdrôtovými spínačmi použite iba nasledovné produkty:

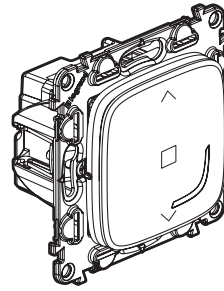

Spínače žalúzií (jeden spínač je v tomto balíku)

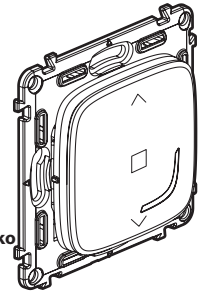

Bezdrôtové spínače žalúzií (jeden bezdrôtový spínač je v tomto balíku)

A

x 1 alebo niekoľko

x 1 alebo niekoľko

! Tento balík funguje iba so spínačmi žalúzií a bezdrôtovými spínačmi žalúzií.

2

① Nevyhnutné bezpečnostné opatrenia



OFF
Vypnite prúd na hlavnom ističi.

! Zabezpečte, aby pred pokračovaním v montáži bol odpojený prúd.

② Montáž spínača žalúzií

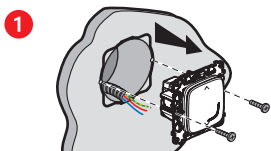

Odstráňte existujúci spínač.

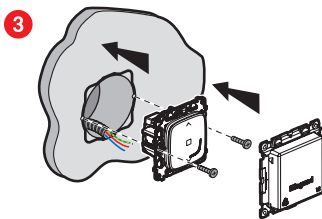

② Zapojenie spínača žalúzií

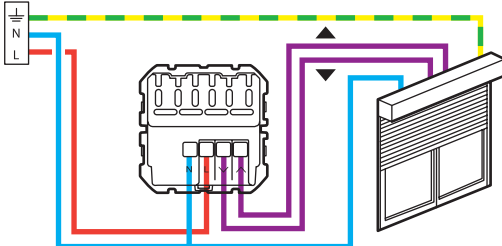

Spínač žalúzií je kompatibilný so žalúziami s mechanickým alebo elektronickým zastavením, ovládanými štandardným spínačom na žalúzie. Nie je kompatibilný s motormi, ktoré su priamo ovládané diaľkovo.

Frekvenčné pásma: 2,4 – 2,4835 GHz

Hladina výkonu: < 100 mW

— N (neutrál) = modrá

— L (fáza) = akákoľvek okrem modrej a zelenej/žltej

— ⊥ (uzemnenie) = zelená/žltá

3

③ Zapojte spínač žalúzií do prúdu

! Povinný krok montáže:



1

Opäť zapnite prúd na hlavnom ističi.

ON

2 Kontrolka na spínači žalúzií zabliká na oranžovo.

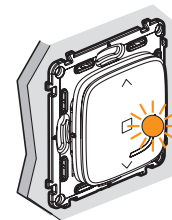

4

4 Montáž bezdrôtového spínača z tohto balíka

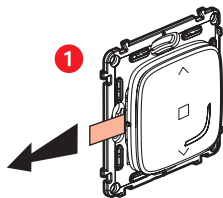

Zoberte bezdrôtový spínač z tohto balíka.
Odstráňte ochranný pásek z batérie pre zapnutie spínača.

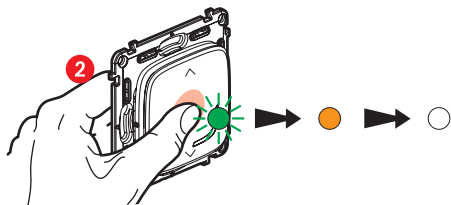

Krátko stlačte bezdrôtový spínač na jeho aktiváciu. Kontrolka zabliká na zeleno a potom zostane oranžová. Potom sa vypne.

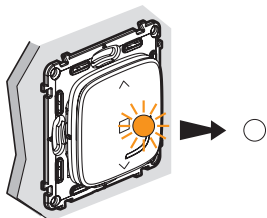

Kontrolka na **zapojenom spínači žalúzií** z tohto balíka sa vypne.
Centralizované ovládanie žalúzií je funkčné.

5

Ak chcete pridať jeden alebo viac bezdrôtových spínačov choďte rovno na krok 8.

5 Pridanie jedného alebo viacerých spínačov žalúzií.

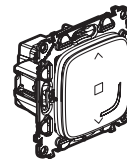

Zapojte jednotlivé spínače žalúzií podľa priložených inštrukcií.

6 Zapojenie produktov



Opäť zapnite prúd na hlavnom ističi.

Všetky zapojené produkty musia byť napájané naraz.

2 Kontrolka na ďalších zapojených produktoch zasvieti a zostane svietiť na červeno. Iba kontrolka na dodanom spínači žalúzií zostáva zhasnutá.

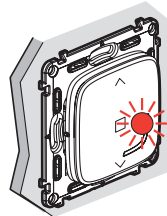

6

7 Začiatok nastavovania ďalších zapojených produktov

1 Stlačte bezdrôtový spínač (obsah balíka) v strede, až pokiaľ kontrolka krátko zasvieti na oranžovo, **potom pustite.**

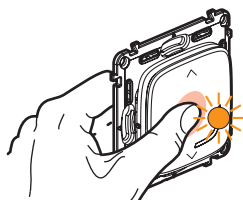

2 Kontrolky všetkých zapojených produktov zasvietia jeden po druhom na stále na oranžovo.

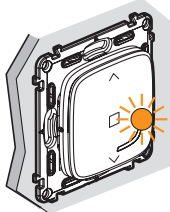

3 Dokončenie nastavenia.

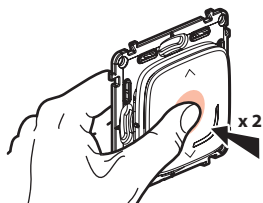

Krátko stlačte stred jedného z bezdrôtových spínačov **dvakrát.**

Všetky kontrolky na produktoch zhasnú.

Vaše bezdrôtové spínače ovládajú vaše produkty.

7

8 Montáž ďalších bezdrôtových spínačov:

1 Stlačte bezdrôtový spínač (z tohto balíka) v strede, až pokiaľ kontrolka krátko zasvieti na oranžovo, **potom pustite.**

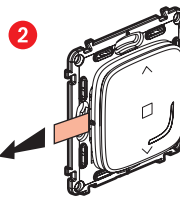
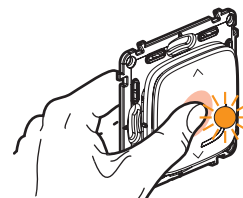

Odstráňte ochranné pásky z každého bezdrôtového spínača.

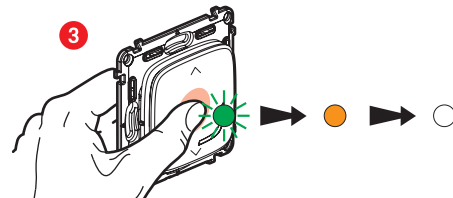

Krátko stlačte každý bezdrôtový spínač pre ich aktiváciu. Kontrolka zabliká krátko na zeleno, potom zostane svietiť na oranžovo a potom sa vypne.

4 Dokončíte nastavenie.

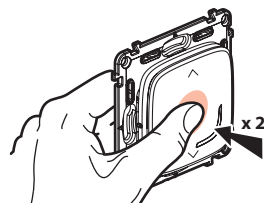

Krátko stlačte stred jedného z bezdrôtových spínačov **dvakrát.**

Všetky kontrolky na produktoch sa vypnú.

Centralizovaný systém ovládania je funkčný. Ktorýkoľvek z bezdrôtových spínačov ovláda všetky vaše zapojené produkty.

8

9 Prípevnenie bezdrôtových spínačov

Prípevnite bezdrôtový spínač na požadované miesto

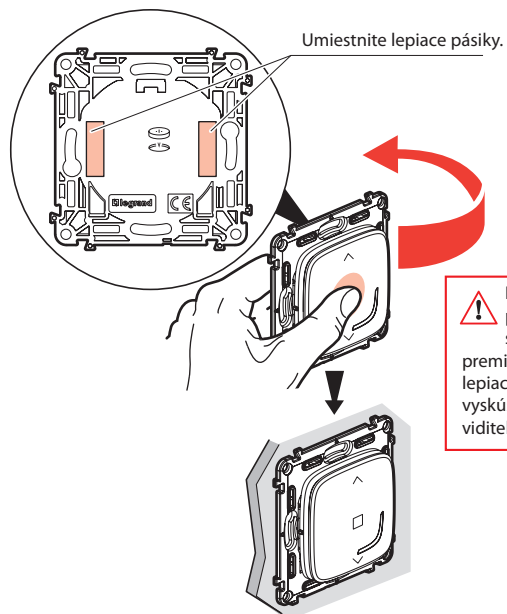

Bezdrôtový spínač môžete trvalo prípevniť k stene pomocou skrutiek.

10 Montáž rámkov

Namontujte rámik na všetky produkty.

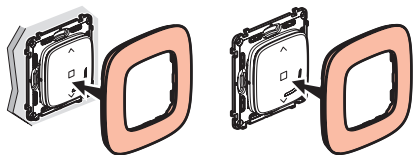

9



www.legrand.sk

Legrand Slovensko s.r.o.
Plus Centrum Panónska cesta 7 851 04 Bratislava 5 • www.legrand.sk

Výmena batérie

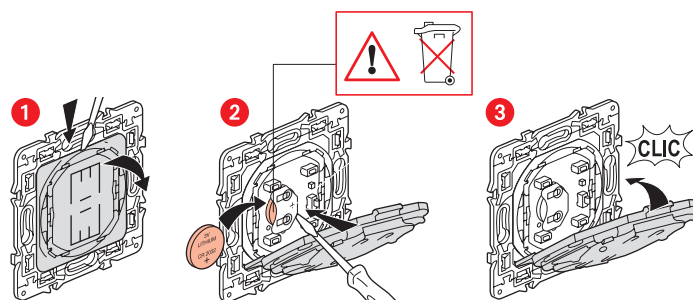

Lítiová 3-voltová
batéria CR 2032

ZJEDNODUŠENÉ EURÓPSKE VYHLÁSENIE O ZHODE

Dolepodpísaná

Legrand

vyhlasuje, že rádielektrické zariadenie uvedené v týchto pokynoch spĺňa
smernicu 2014/53/EU.

Úplné znenie európskeho vyhlásenia o zhode je dostupné na tejto
internetovej stránke:

www.legrandoc.com