

Accessoires non fournis/Accessories not supplied

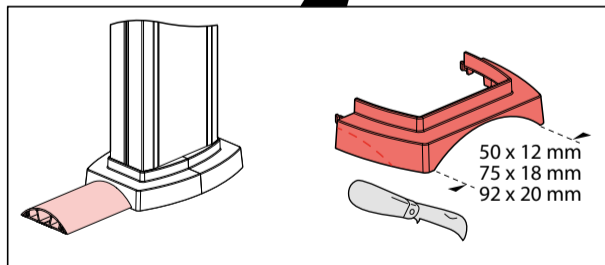
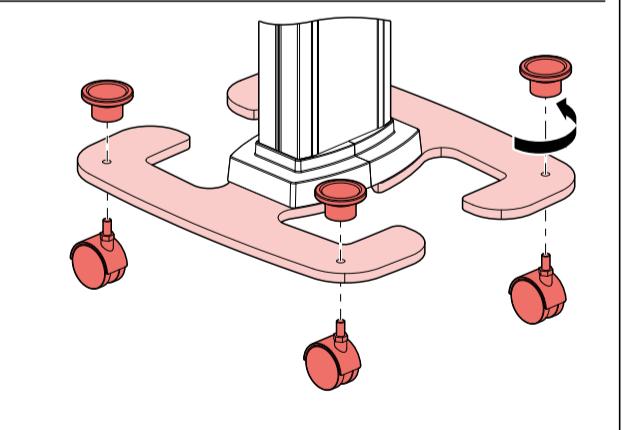
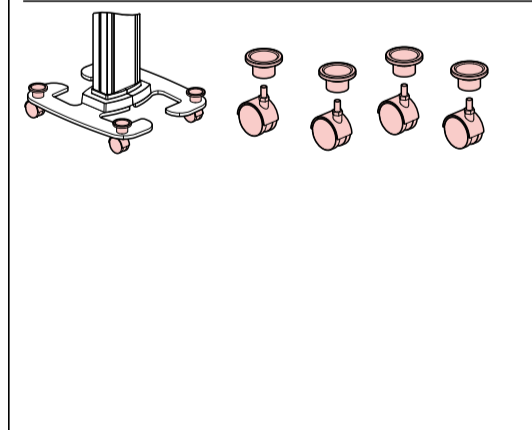
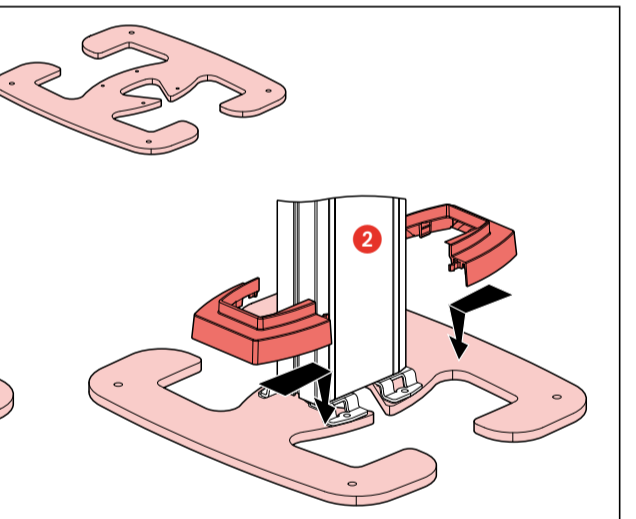
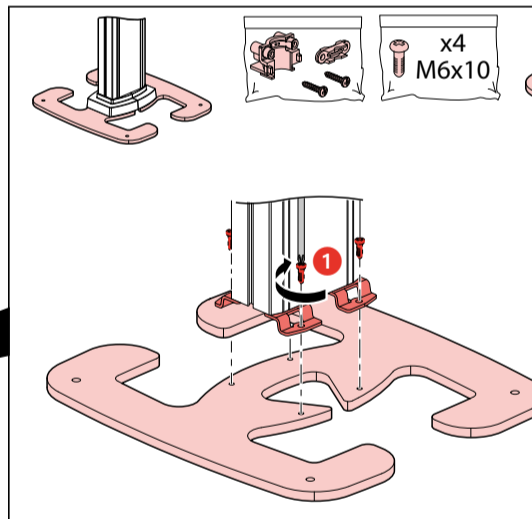
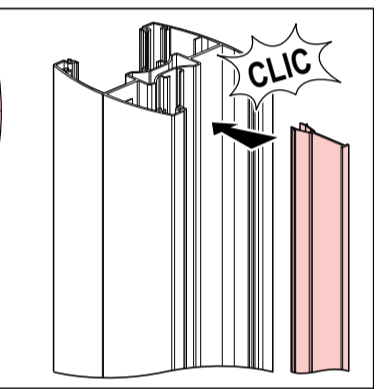
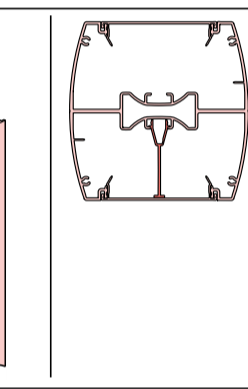
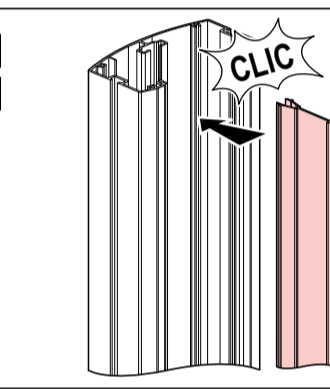
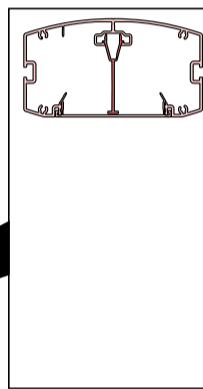
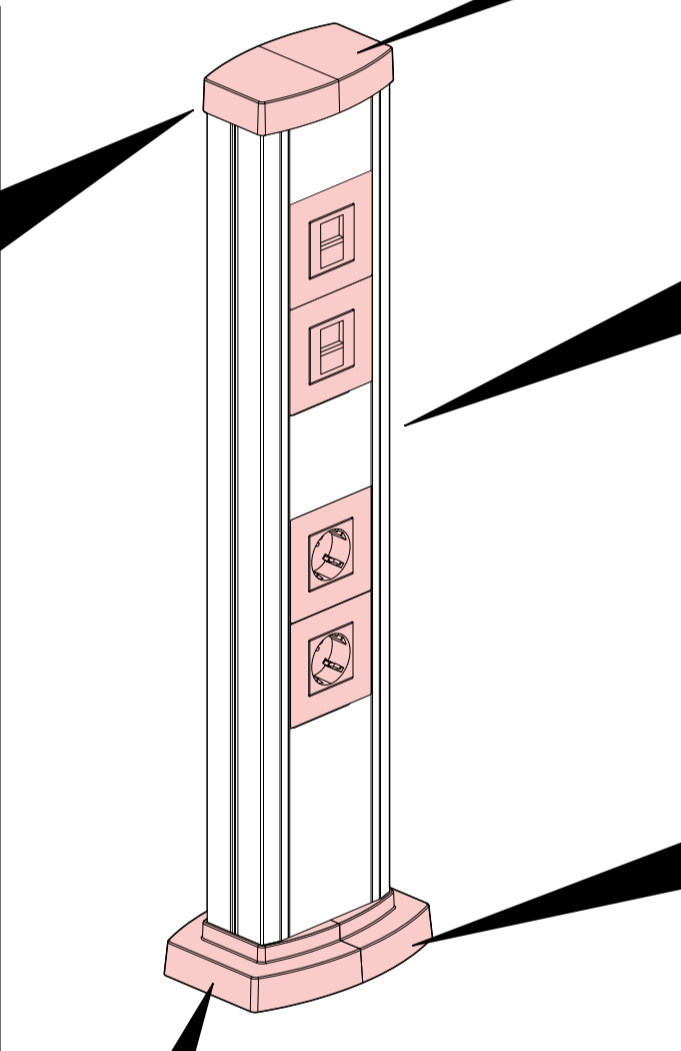
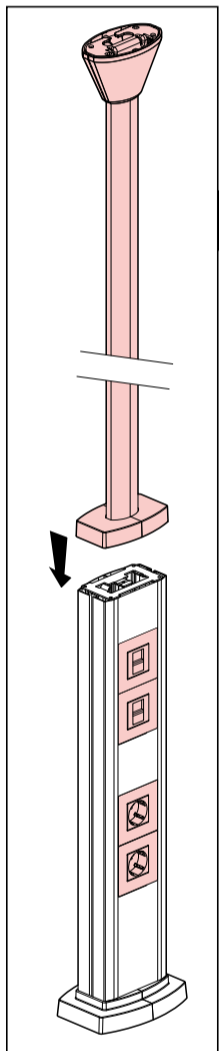
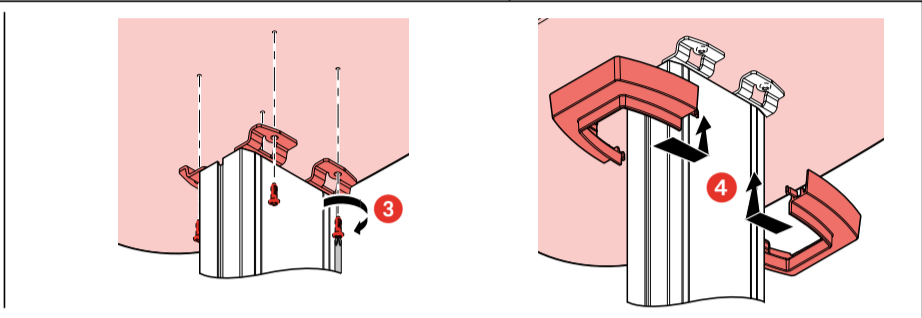
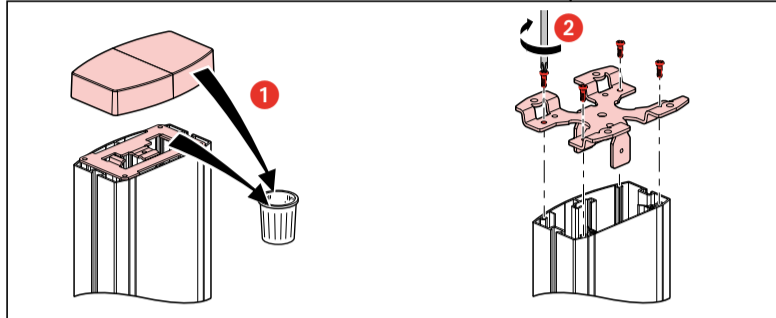
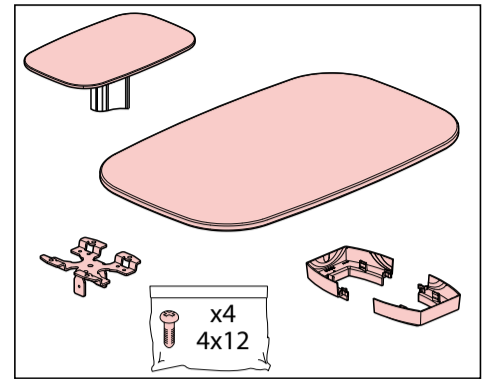
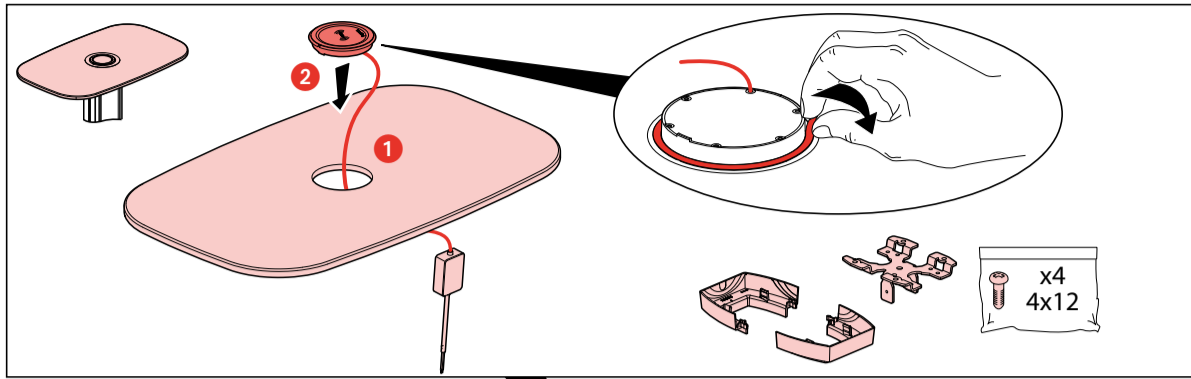
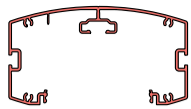

<p><b>⚠ Consignes de sécurité</b> Avant toute intervention, couper le courant. Respecter strictement les conditions d'installation et d'utilisation.</p>	<p>(FR) (BE) (CA) (LU) (CH)</p>	<p><b>⚠ Instruções de segurança</b> Antes de qualquer intervenção, cortar a corrente. Respeitar estritamente as condições de instalação e utilização.</p>	<p>(PT)</p>	<p><b>⚠ Bezpečnostní pokyny</b> Pred jakýmkoľvek zásahom vypnúť prúd. Důsledně dodržujte instalační a uživatelské podmínky.</p>	<p>(CZ)</p>	<p><b>⚠ Drošības noteikumi</b> Pārtraukt strāvas padevi pirms izjaukšanas. Stingri ievērot uzstādīšanas un lietošanas noteikumus.</p>	<p>(LV)</p>
<p><b>⚠ Veiligheidsvoorschriften</b> Onderbreek voor enige ingreep de stroom. Neem de installatie- en gebruiksvoorwaarden nauwgezet in acht.</p>	<p>(NL) (BE)</p>	<p><b>⚠ Przepisy bezpieczeństwa</b> Przed każdą operacją na urządzeniu, odłączyć dopływ prądu. Ścisłe przestrzegać instrukcji dotyczących instalacji i użytkowania.</p>	<p>(PL)</p>	<p><b>⚠ Bezpečnostné nariadenia</b> Pred akýmkoľvek zásahom odpojte napájanie. Prísne dodržiavajte podmienky, za ktorých sa má prístroj inštalovať a používať.</p>	<p>(SK)</p>	<p><b>⚠ Saugos taisyklės</b> Prieš atlikdami bet kokius veiksmus, išjunkite prietaisą iš elektros tinklo. Griežtai laikykitės instaliavimo ir naudojimo sąlygų.</p>	<p>(LT)</p>
<p><b>⚠ Safety instructions</b> Make sure the power supply is disconnected before any intervention. Strictly comply with instructions for installation and use.</p>	<p>(GB) (CA) (IN) (IE) (US)</p>	<p><b>⚠ Güvenlik talimatları</b> Herhangi bir müdahaleden önce, akımı kesiniz. Yerleştirme ve kullanım koşullarına titizlikle riayet ediniz.</p>	<p>(TR) (CY)</p>	<p><b>⚠ Συστάσεις ασφαλείας</b> Πριν από οποιαδήποτε επέμβαση, κόψτε το ρεύμα. Τηρήστε αυστηρά τις συνθήκες εγκατάστασης και χρήσης.</p>	<p>(GR) (CY)</p>	<p><b>⚠ Sikkerhetsinstrukser</b> Bryt strømtilførselen før ethvert inngrep. Installasjons- og bruksbetingelsene må nøye overholdes.</p>	<p>(NO)</p>
<p><b>⚠ Sicherheitshinweise</b> Vor jeglichem Eingriff die Spannungsfreiheit sicherstellen. Einbau- und Gebrauchsanleitungen sind genau zu beachten.</p>	<p>(DE)</p>	<p><b>⚠ Biztonsági előírások</b> Minden beavatkozás előtt szakítsa meg az áramellátást. Tartsa be pontosan a beszerelési és használati feltételeket.</p>	<p>(HU)</p>	<p><b>⚠ Varnostna navodila</b> Pred vsakim posegom izključite električno napajanje. Natančno upoštevajte pogoje za montažo in uporabo.</p>	<p>(SI)</p>	<p><b>⚠ Varðráðstafanir</b> Loka barf fyrir straum áður en átt er við tækio. Fylgja skal vandlega öllum reglum um uppsetningu og notkun.</p>	<p>(IS)</p>
<p><b>⚠ Sicherheitshinweise</b> Vor jeglichem Eingriff die Spannungsfreiheit sicherstellen. Einbau- und Gebrauchsanleitungen sind genau zu beachten.</p>	<p>(AT) (LI) (LU) (CH)</p>	<p><b>⚠ Turvallisuusmääräykset</b> Ennen huolto- ja korjaustyötä. Noudatetaan asennus- ja käyttöohjeita tarkoin.</p>	<p>(FI)</p>	<p><b>⚠ Sikkerhedsregler</b> Inden der foretages et hvilket som helst indgreb, skal strømmen afbrydes. Installations- og anvendelsesbetingelserne skal overholdes nøje.</p>	<p>(DK)</p>	<p><b>⚠ Instrucțiuni de siguranță</b> Întrerupeți curentul înainte oricărei intervenții. Respectați cu strictețe condițiile de instalare și de utilizare.</p>	<p>(RO)</p>
<p><b>⚠ Consignas de seguridad</b> Antes de cualquier intervención, cortar la corriente. Respetar estrictamente las condiciones de instalación y de utilización.</p>	<p>(ES) (CL) (CO) (CR) (MX) (PE) (US) (VE)</p>	<p><b>⚠ Säkerhetsinstruktioner</b> Innan allt ingrepp, stäng av strömförsörjningen. Iaktta noggrant installations- och användningsföreskrifterna.</p>	<p>(SE)</p>	<p><b>⚠ Twissijet</b> L-ewwel u qabel kollox, itfi l-kurrent tad-dawl mill-mejn. Imxi skond l-istruzzjonijiet mogħtija għall-istallazzjoni u l-u'u.</p>	<p>(MT)</p>	<p><b>⚠ Меры предосторожности</b> Отключить питание перед проведением любых ремонтных работ. Строго соблюдайте требования к условиям монтажа и эксплуатации.</p>	<p>(RU)</p>
<p><b>⚠ Istruzioni di sicurezza</b> Prima di qualsiasi intervento, interrompere l'alimentazione. Rispettare scrupolosamente le condizioni d'installazione e uso.</p>	<p>(IT) (CH)</p>	<p><b>⚠ Bezpečnostní pokyny</b> Pred jakýmkoľvek zásahom vypnúť prúd. Důsledně dodržujte instalační a uživatelské podmínky.</p>	<p>(CZ)</p>	<p><b>⚠ Ohutusnõuded</b> Enne mistahes (hooldus) tööd eemaldage vooluvõrgust. Pidage täpselt kinni paigaldus- ja kasutamistingimustest.</p>	<p>(EE)</p>	<p><b>⚠ Sigurnosne napomene</b> Prije bilo kakve intervencije, isključite struju. Strogo se pridržavajte uvjeta ugradnje i korištenja.</p>	<p>(HR)</p>