

# Boîtier de commande manuelle (BCM)

1 380 32



BP30076 - 87002 LIMOGES CEDEX FRANCE

www.legrandoc.com

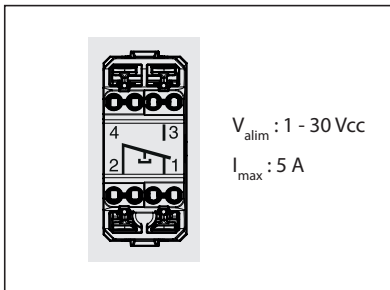
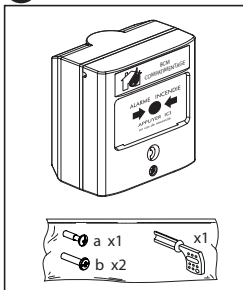

### Consignes de sécurité (FR BE CA LU CH)

L'installation des systèmes de détection doit être réalisée conformément aux règles d'installation par des entreprises spécialisées et dûment qualifiées.  
 Une installation et une utilisation incorrectes peuvent entraîner des risques de choc électrique ou d'incendie. Avant d'effectuer l'installation, lire la notice, tenir compte du lieu de montage spécifique au produit.  
 Ne pas ouvrir, démonter, altérer ou modifier l'appareil sauf mention particulière indiquée dans la notice. Tous les produits Legrand doivent exclusivement être ouverts et réparés par du personnel formé et habilité par Legrand. Toute ouverture ou réparation non autorisée annule l'intégralité des responsabilités, droits à remplacement et garanties.  
 Utiliser exclusivement les accessoires de la marque Legrand.

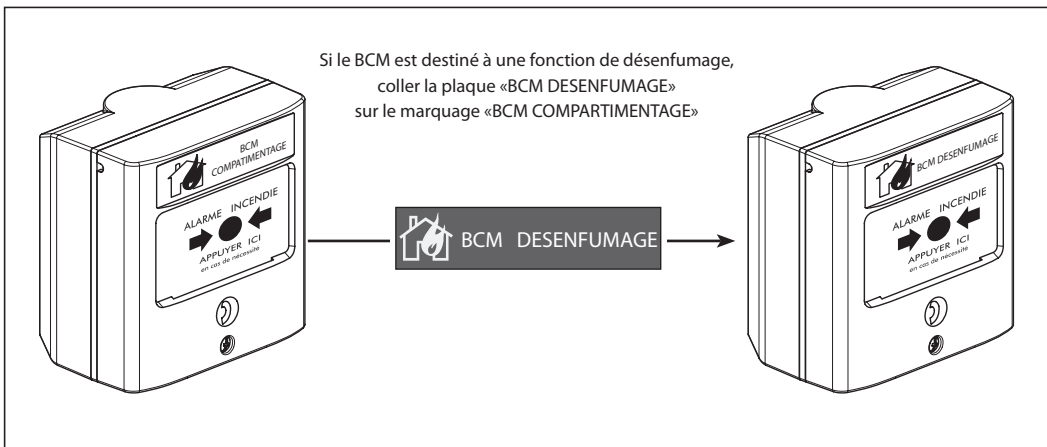

IP	IK				
30	07	0,120 kg	 $\leq 2 \times 2,5 \text{ mm}^2$  12 mm Câble rigide	-10°C ; +55°C	1 380 32 + 1 380 95 

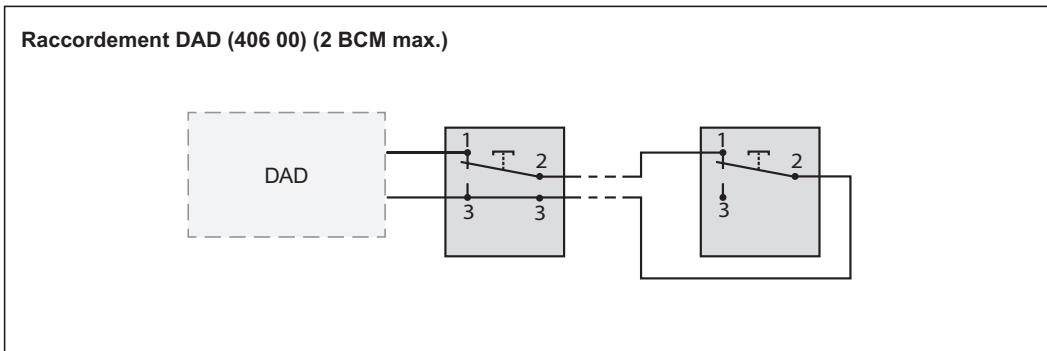

Options

1 380 93

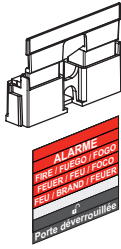

1 380 94

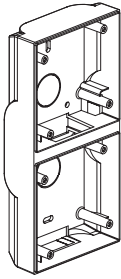

1 380 95

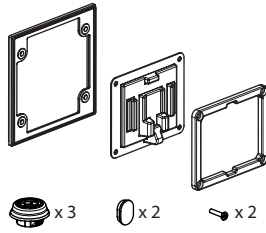

0 380 97

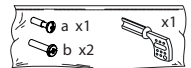
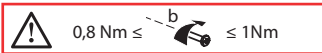
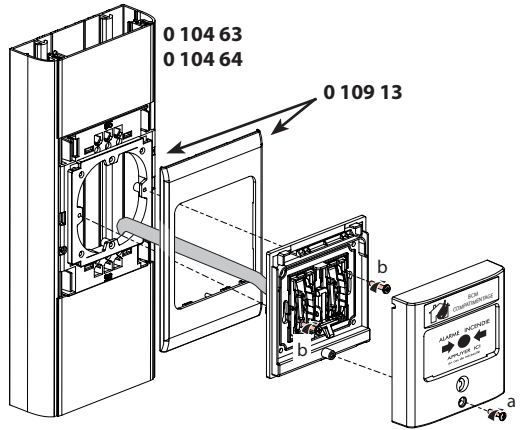
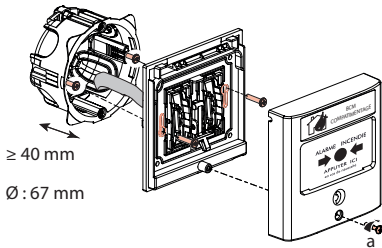
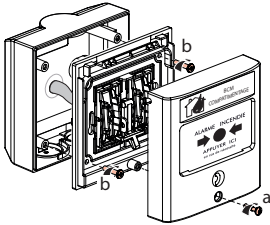

Déclenchement

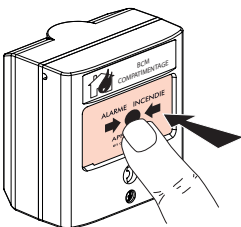

Réarmement

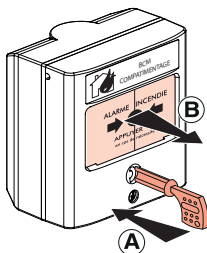

Test

