

Céliane™ Interrupteur temporisé

Référence(s) : 670 51

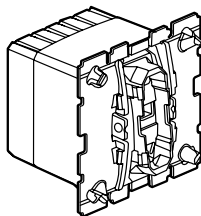

1. CARACTÉRISTIQUES GÉNÉRALES

Commande d'éclairage ou de chauffage avec une temporisation à l'extinction.

2. GAMME

	Désignation	Références	Nbre de modules	Mode connexion	Poids (g)	Caractéristiques
	Interrupteur temporisé	670 51	2	à vis	45,9	240 V± 50 / 60 Hz

3. MISE EN SITUATION

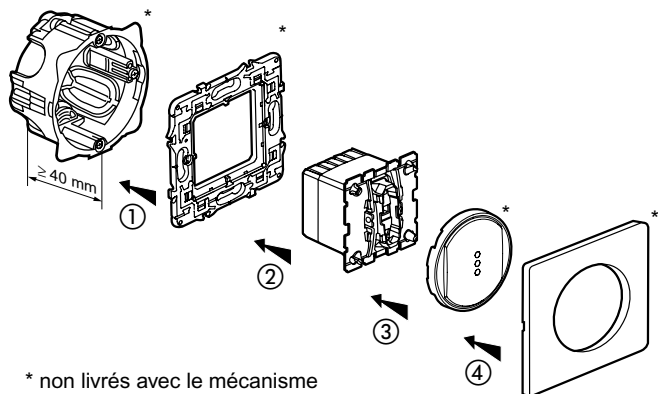

* non livrés avec le mécanisme

- 1 - On clippe le mécanisme sur le support.
- 2 - On clippe le doigt sur le mécanisme.
- 3 - On clippe l'enjoliveur (livré avec le doigt) sur l'ensemble mécanisme / doigt.
- 4 - On clippe la plaque sur le support.

Peut être équipé de toutes les finitions Céliane.
Montage en multiposte en horizontal et vertical.

4. COTES D'ENCOMBREMENT

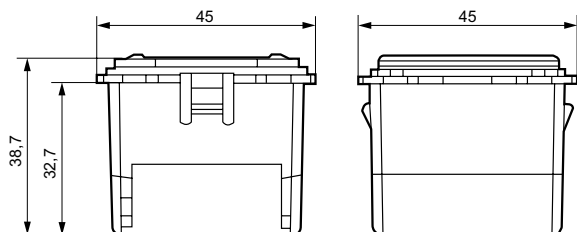

5. RACCORDEMENT

Nombre de bornes	2
Type de bornes	à vis
Longueur de dénudage	6 mm
Capacités des bornes	1 x 2,5 mm ² souple ou rigide
Outil	Plat 3,5 mm

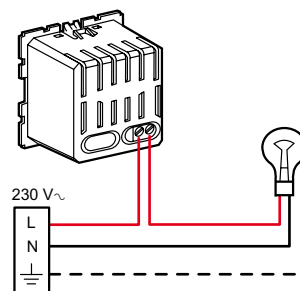

6. FONCTIONNEMENT

Réglage :

Enlever le doigt, puis régler à l'aide d'un tournevis plat la temporisation souhaitée de 25 secondes à 15 minutes.

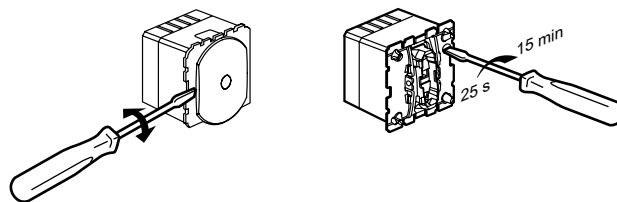

Fonctionnement :

- Un appui provoque l'allumage pendant la temporisation.
- Un appui < 2 secondes pendant la temporisation relance la temporisation.
- Un appui > 2 secondes pendant la temporisation provoque l'extinction.

L'interrupteur est équipé d'une LED pour fonction lumineuse.

Interrupteur temporisé

7. CARACTÉRISTIQUES TECHNIQUES

7.1 Caractéristiques mécaniques









Essais aux chocs : IK 04
 Pénétration de corps solides / liquides : IP 41 (C15-100) } sans doigt

7.2 Caractéristiques matières

Socle : Polycarbonate
 Entraîneur : Polycarbonate

7.3 Caractéristiques électriques

Autoextinguibilité 650°C / 30 s
 Tension : 240 VAC
 Fréquence : 50 / 60 Hz
 Puissance max :

							
①	②	③	④	⑤	⑥	⑦	⑧
1840 W	400 VA	2 x 58 W 14 µF	1000 W	400 W	250 VA	400 VA	400 VA

- 1 - Résistif
- 2 - Fluo non compensé
- 3 - fluo compensé
- 4 - Incandescent
- 5 - Fluocompact et fluo à transformateur électronique
- 6 - Moteurs de ventilateur
- 7 - Halogène TBT à transformateur ferromagnétique
- 8 - Halogène TBT à transformateur électronique

7.4 Caractéristiques climatiques

Température de stockage : - 10°C à + 60°C
 Température d'utilisation : - 5°C à + 50°C

8. ENTRETIEN

Sans entretien

9. CONFORMITÉ - AGRÉMENTS

Agréments en cours : NF - CEBEC - BBJ - VDE - GOST