

Розетки RCA Mosaic™

Кат. №(№): 787 52/53/54 792 54

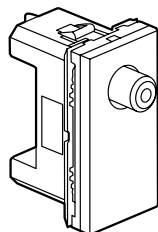

787 52

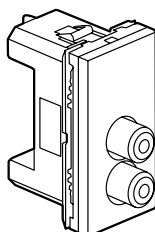

787 53

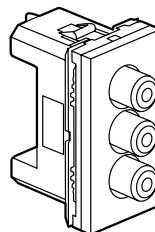

787 54

1. НАЗНАЧЕНИЕ

Розетки RCA на 1- 3 выхода предназначены для подключения аудио- и/или видеоборудования. Обеспечивают передачу видео- и стерео аудиосигнала с периферийных устройств, усилителя, микшерского пульта, DVD-проигрывателя, камеры, видеомагнитофона, оборудования для видеоконференций и т.п.

2. СЕРИЯ

	Наименование	Кат. №	Кол. модулей	Тип монтажа	Тип зажимов	Масса
	Розетка RCA видео, желтая	787 52	1	На защелках	Винтовые	13,5
	Розетка RCA аудио (красная/белая)	787 53	1	На защелках	Винтовые	17,1
	Розетка RCA аудио/видео (красная/белая/желтая)	787 54	1	На защелках	Винтовые	23
	Розетка RCA аудио/видео (красная/белая/желтая) Лицевая панель алюм.	792 54	1	На защелках	Винтовые	23

3. МОНТАЖ

- Механизмы устанавливаются как в накладные, так и во встраиваемые монтажные коробки.
- Механизмы монтируются в модульные суппорты с применением адаптера кат. № 802 99 (2 модуля).
- Механизмы монтируются в тонкие перегородки с применением адаптеров кат. №№ 802 90 (1 модуль), 802 91 (2 модуля), 802 92 (2 x 1 вертикальный модуль).

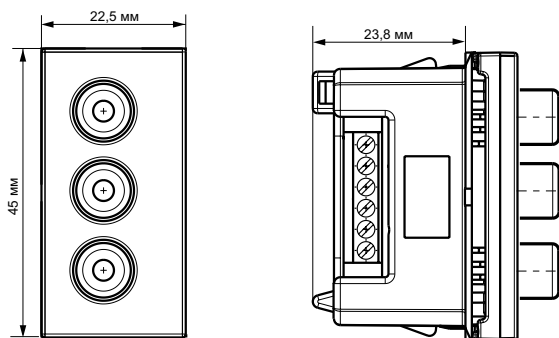
4. ГАБАРИТНЫЕ РАЗМЕРЫ

5. ПОДСОЕДИЕНИЕ ПРОВОДНИКОВ

Зажим для подсоединения проводника диаметром до 1 мм².

В комплект поставки входит:

- 1 хомут Colring
- наконечники для обжима кабеля < 0,5 мм²
- термоусадочные трубки.

Радиус изгиба кабеля: 35 мм

Снятие оплетки кабеля
Аудиокабель:

Рекомендуемый тип кабеля: экранированный кабель 2 x 0,22 мм² или 2 x 0,40 мм².

а – Снимите внешнюю оболочку кабеля: 30 мм

б – Отделите оплетку на 30 мм

Скрутите оплетку

в – Снимите оплетку с проводника: 6 мм

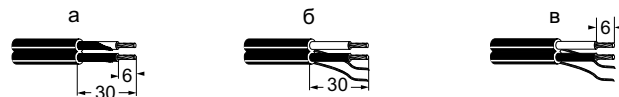

Видеокабель:

Рекомендуемый тип кабеля: коаксиальный видеокабель 75 Ом.

а – Снимите внешнюю оболочку кабеля: 30 мм.

б - Отделите оплетку на 30 мм. Развейте и скрутите оплетку.

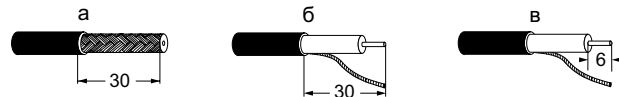
в - Снимите оплетку с проводника: 6 мм.



5. ПОДСОЕДИНЕНИЕ ПРОВОДНИКОВ (продолжение)**Подключение**

Инструмент: отвертка с плоским шлицем 0,4 x 2,5 мм и инструмент для обжима наконечников, напр., кат. № 376 97.

Соблюдайте приведенную ниже схему подключения:

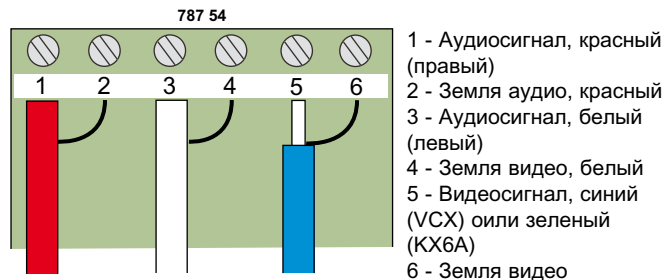
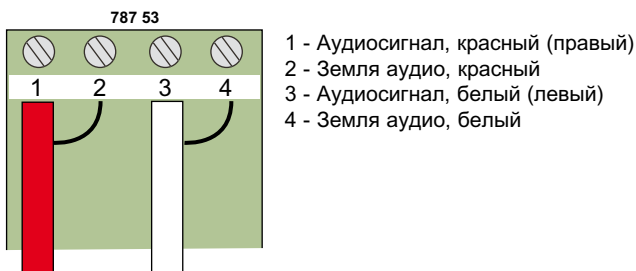
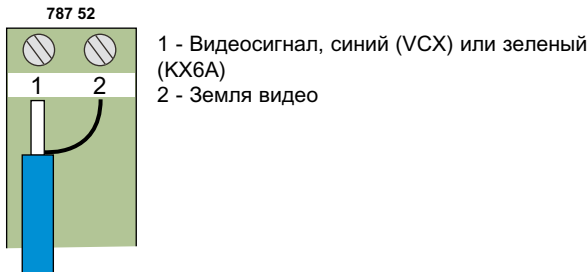
**6. ТЕХНИЧЕСКИЕ ХАРАКТЕРИСТИКИ****6.1 Механические характеристики**

Степень защиты от механических ударов: IK 04

Степень защиты от проникновения твердых частиц и жидкости: IP 41 (C15-100)

6.2 Характеристики используемых материалов

Основание: поликарбонат

Лицевая панель: АБС (RAL 9003)

Огнестойкость: 650 °C / 30 с

6.3 Температурные характеристики

Температура хранения: от минус 10 °C до плюс 70 °C

Диапазон рабочих температур: от минус 5 °C до плюс 50 °C

7. ТЕХНИЧЕСКОЕ ОБСЛУЖИВАНИЕ

Чистка поверхности изделия тканью.

Не использовать ацетон, смолочистители или трихлорэтилен.

7.1 Стойкость к действию чистящих средств

Стойкость к действию следующих средств: - гексан (EN 60669-1),

- денатурат,
- вода мыльная,
- раствор аммиака,
- 10-% раствор чистой жавелевой воды,
- стеклоочиститель
- фланелевая ткань с пропиткой.

7.2 Стойкость к действию чистящих средств, применяемых в медицинских учреждениях

Стойкость к действию следующих средств: - аниос,

- сюрфанос,
- бактилизин,
- перекись водорода (35 %).

Внимание: перед использованием специфического чистящего средства необходимо провести предварительную проверку.

Изготовитель:

Legrand SNC, 128 av. du Marechal-de-Lattre-de-Tassigny,
87045 Limoges Cedex, France.

Фирма «Легран СНГ», Франция, 87045 Лимож Седекс, авеню Маршала Делатра де Тассиньи,

Импортер : ООО «Фирэлек», 107023, Москва, ул. М. Семеновская, д.11а, стр.3.

Телефоны : (495) 660-75-50/60