

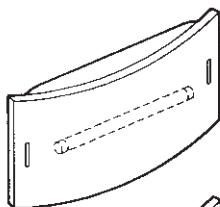

Voorstelling

617 60/61/62/63 (NP)



617 64/65/66 (C)

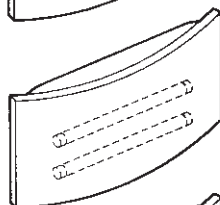

617 70/71/72/73 (NP)

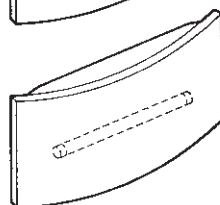

G5 VISION-seriens modeller 998-9408 ADR kontrollerar automatiskt funktion varje vecka och batteriets status var 13:e vecka. Dubbla ljussignaler från lysdioder gör att man alltid kan avläsa enhetens status.

Armaturerna har två funktionssätt, "automatisk kontroll" och "förvald kontroll", som går att välja via mikroströmbrytare belägna på kretskortet.

- Vid "automatisk kontroll" (alla mikroströmbrytare i läge "1") är enheten till 100 % kompatibel med de tidigare versionerna.

- Vid "förvald kontroll" (mikroströmbrytarens läge beroende av hur enheten är inställd) använder enheten en särskild linje som fungerar som en databuss. Ett interface kopplar samman bussen med en dator som gör att installationen kan övervakas.

**VIKTIGT!** Vid förvald funktion måste alla enheter som är kopplade till interface-enheten vara från G5 VISION och kunna fungera i "förvald funktion" (giltigt förval)

Tekniska data

REFERENS	AC Nätpänning		DATA					
	Nätpänning	Consumption	Ljusflöde	Nöddrifttid		IP-IK	Non maintained	Kombinerat
61760	230 V 50/60 Hz	20 mA	210	1 tim	8 W	42-07	NP	
61761		20 mA	155	3 tim	8 W	42-07	NP	
61762		20 mA	345	1 tim	8 W	42-07	NP	
61763		20 mA	500	1 tim	11 W	42-07	NP	
61764		85 mA	200	1 tim	2 X 8 W	42-07		C
61765		85 mA	120	3 tim	2 X 8 W	42-07		C
61766		85 mA	310	1 tim	2 X 8 W	42-07		C
61770		20 mA	210	1 tim	8 W	42-07	NP/SS	
61771		20 mA	155	3 tim	8 W	42-07	NP/SS	
61772		20 mA	345	1 tim	8 W	42-07	NP/SS	
61773		20 mA	500	1 tim	11 W	42-07	NP/SS	

Montering

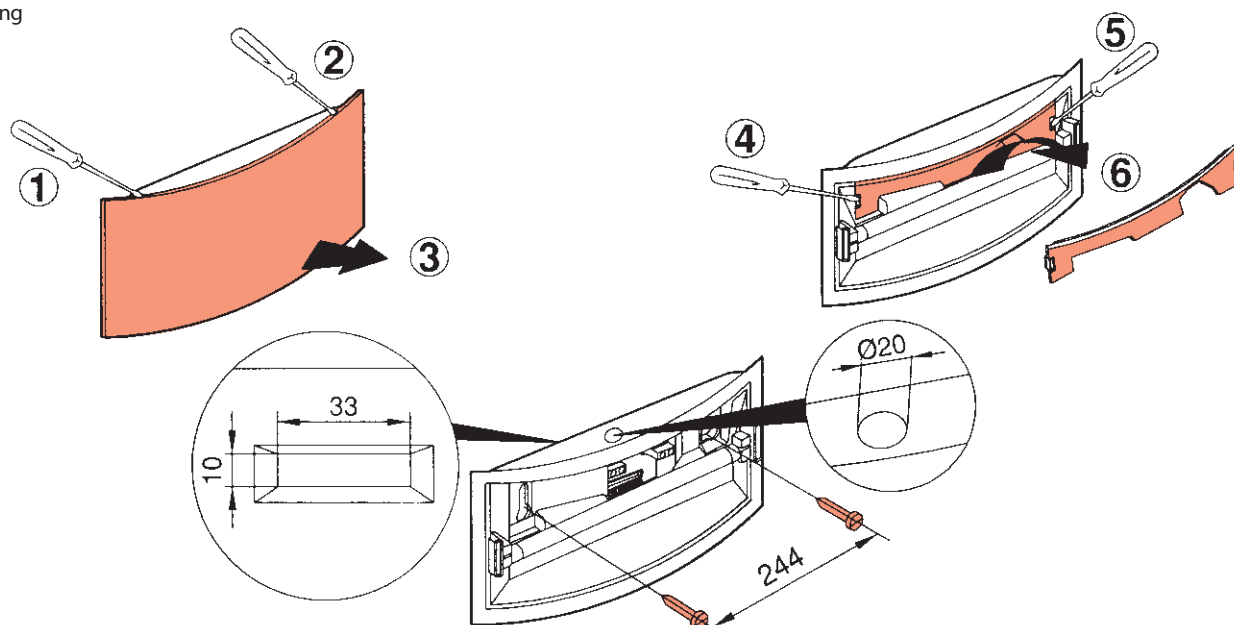

## Anslutning

Obs! Vid felkoppling mellan strömkälla och bussen kommer enheten att skadas.

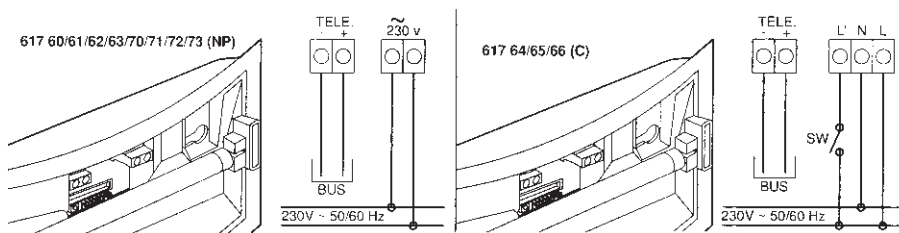

För kombinationsenheterna gör SW-brytaren att lysrörsbelysningen kan styras från en andra L-fas.

## Förval

Vid "förvald funktion" ska interface-enhet BTI användas enligt nedanstående schema.

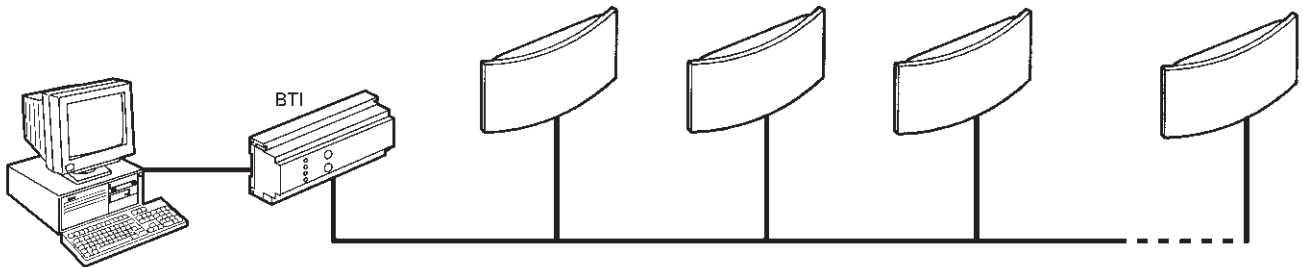

VIKTIGT! Efter interface-enheten BTI får endast G5 VISION enheter i "förvald funktion" finnas.

Vid koppling av interface-enhet BTI, var god se dess anvisning. Det finns en detaljerad beskrivning om hur man går tillväga för att installera och driftsätta under kapitlet "Installation" i "Tekniska anvisningar för installation av URAVISION". Denna handbok innehåller även all nödvändig information för att göra installation med standardenheter och G5 VISION enheter med "automatisk kontroll" eller "förvald kontroll".

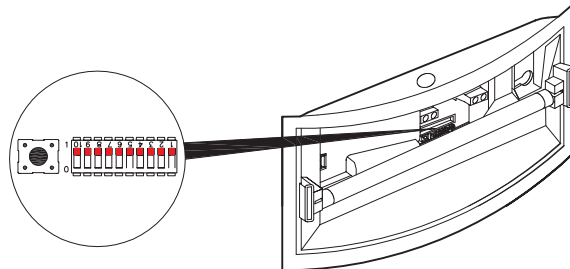

## Driftsättning

### "Automatisk kontroll"

- Koppla på strömmen till installationen.
- Kontrollera att den gröna lysdioden och de kombinerade enheternas permanenta lysrör är tända.
- Ladda enheten under 1 timme och koppla därefter ifrån enheterna från elnätet.
- Kontrollera att nödbelysningen tänds.
- Slå på strömmen till installationen.

### "Förvald funktion"

Det finns en detaljerad beskrivning om hur man går tillväga för att installera och driftsätta under kapitlet "Installation" i "Tekniska anvisningar för installation av URAVISION".

- Driftsätta armaturer och interface-enheten BTI.

VIKTIGT! Kontrollera enheternas kablar. All felkoppling mellan elnät och bussen ger upphov till skador på armaturerna och interface-enheten BTI som inte går att reparera.

Strömsätt installationen innan dataprogrammet startas (se installation av BTI).

Om den gröna och gula lysdioden blinkar samtidigt är bussen inte kopplad till enheten eller så är polerna omkastade, var god kontrollera buss-kabeln.

Kontrollera att den gröna lysdioden och de kombinerade enheternas permanenta lysrör (kopplad till elnät) är tända. Kontrollera att lysdioderna "batteriladdning" är tända på interface-enheten BTI (bussen ansluten till elnät och spänning).

- Att starta datorn

Installera dataprogrammet i datorn enligt anvisningar.

Starta dataprogrammet och vänta tills programmet har granskat alla enheter i installationen.

## Funktion



### Automatiska moment efter anslutning till spänning:

- Armaturer laddar först sitt batteri under 24 timmar och gör sen ett kvartalstest.
- Därefter laddar enheten sitt batteri under 24 timmar till full kapacitet.



### Omkoppling:

- Då strömmen kommer tillbaka efter ett elavbrott är armaturer fortfarande i aktivt läge under 30 sekunder för att armaturen ska kunna tändas normalt igen.
- Då den är helt urladdad hindrar en säkerhetsmekanism nöddrift tills batteriet har blivit lite laddat igen.



### Permanent test vid anslutning till elnät:

- Test av laddare
- Test av batteriets spänning
- Test av det permanenta lysröret



Obs! Ett fel på det permanenta lysröret signaleras bara då ingång L är ansluten till elnätet.

### Veckotest:

- Detta test kontrollerar nöddrift vid strömavbrott och att nödbelysningen tänds. Detta test varar 15 sekunder. Under testet upphör laddningen av batteriet.
- Detta test kan bara ske om strömmen är på och om batteriet är delvis laddat (anslutet till elnätet under 3 timmar efter at

### Kvartalstest:

- Detta test kontrollerar lysrörets normala reservfunktion. Under testet upphör laddningen av batteriet.
- Detta test kan bara ske om strömmen är på och om batteriet är fulladdat.
- Om testet avbryts av en fjärrkontroll för avstängning kommer det att återupptas automatiskt inom 24 timmar.
- En kvartalstest kan göras manuellt genom att trycka på enhetens tryckknapp i mer än 5 sekunder. Om testet inte kan ske direkt p.g.a. att batteriet är otillräckligt laddat blinkar den gröna och gula lysdioden under 15 sekunder.
- Vid "automatisk kontroll" påverkar detta test även programmeringen av tiden för testet så som anges nedan.



### Underhåll test:

- Ett kompletterande veckotest kan göras manuellt genom att trycka på enhetens tryckknapp en kort stund (15 sekunder). Om testet inte sker direkt p.g.a. att batteriet är otillräckligt laddat blinkar den gröna lysdioden under 10 sekunder

### Tre olika programmeringar:

#### 1) Utan programmering:

- Utan programmering kommer enheterna att göra sina test slumpmässigt från det att spänning kopplas på. Testögonblicken fördelas under en tid av en vecka på så sätt att två närliggande enheter inte gör sina test på samma dag. Veckotesten görs på samma veckodag och samma tid som kvartalstesten.



#### 2) Individuell programmering (endast vid "automatisk kontroll"):

- Vid "automatisk kontroll" sker programmeringen genom att trycka i 5 sekunder på tryckknappen belägen innanför kåpan. Denna åtgärd ska bara göras en gång vid starten på den dag och tid som valts för test. Denna åtgärd bör ske efter första anslutningen till elnätet.



#### 3) Centraliserad programmering (endast "förvald kontroll"):

- För programmering av tiden för testet vid "förvald kontroll" var god se "Tekniska anvisningar för installation av URAVISION" och dataprogrammets anvisningar.

**VIKTIGT!** Armaturer kan ha förlorat sin inställning som skedde då den togs i bruk första gången om installationen varit utan spänning under en längre tid så att batteriet helt laddats ur. Det är då lämpligt att göra en individuell eller centraliserad programmering igen.

### Styrning:

Styrning kan ske från tryckknappar belägna på interface-enheten eller från datorn. Armaturerna kan stängas av vid ett avsiktligt strömavbrott för att undvika urladdning av batterierna. Då strömmen sätts på igen återgår armaturerna automatiskt till övervakningsstatus oberoende av vilken status de hade innan.

Interface-enheten BTI måste alltid vara strömförsörjd. Är den inte strömförsörjd fungerar inte kontakten mellan armaturerna och datorn längre och armaturerna kommer att registreras för kommunikationsfel. Endast styrning för tändning och avstängning stöds av det interna batteriet i interface-enheten.

## Underhåll

De två lysdioderna innebär följande:



- Grönt ljus = Armaturen fungerar normalt!



- Grönt blinkande ljus = pågående test.



- Fast gult ljus = spänningslöst eller lysrörsfel -->

- Byt ut den kombinerade armaturens permanenta lysrör om det har slocknat.

- Tryck en kort stund på tryckknappen för att starta ett underhåll test.

- Byt ut nödlysröret om detta inte tänds.

- Gult långsamt blinkande ljus = dåligt batteri --> byt ut batterierna och gör en ny test.



- Gult snabbt blinkande ljus = elektroniskt fel --> skall armaturen ersättas med en ny.

Vid "förvald kontroll" rapporteras alla fel till datorn (se datorprogrammets anvisningar för ytterligare information).



All apparatur där fel konstaterats måste ersättas.

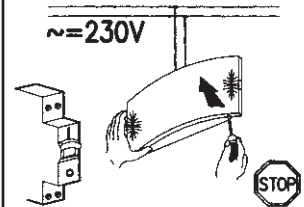
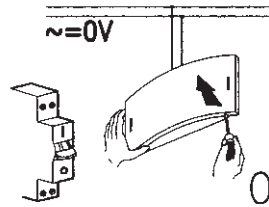
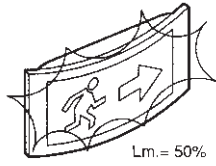
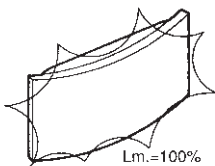

## Skötsel

**Batterier:** Batteriet måste bytas ut vart 4:e år eller då armaturen inte fungerar som den ska. De ackumulatorer som ingår i denna armatur innehåller miljöfarligt kadmium enligt EU-direktiv 91/157/CEE för 18.3.91. Då de är gamla rådfråga behörig myndighet eller skicka ackumulatorerna till oss för återvinning.

**Ljuskälla:** Lysrör måste ersättas av en sådan modell som fabrikanter anger.

