

Anna System

LED

Anna System on osiensa summa. Laadukkaista moduuleista suunniteltava kokonaisuus luo designillaan ja valo-optisella laadullaan tasokkaan ja miellyttävän työympäristön toimistoihin ja muihin julkisiin kohteisiin.



Optics

Enston valaisimissa on monipuolinen valikoima optisia ratkaisuja; symmetrinen, leveä, ylävalo ja moni muu optinen ratkaisu on meille perusvalikoimaa. Tuoteperheistämme löydät useita valonjako- ja valovirtavaihtoehtoja juuri sinun projektiisi.

SmartWay

Ensto SmartWay on itseoppiva, langattomasti verkottuva ja moderni ohjausratkaisu. SmartWay-valaisimet oppivat jatkuvasti tilassa tapahtuvan liikkeen mukaan ja kommunikoivat keskenään. Ensto SmartWay huolehtii, että tielläsi on aina valoa. Asenna ja unohda, ei ohjelmointia tai käyttöönottoa.

Tunable White

Enston Tunable White -ratkaisu on perusta ihmiskeskeiselle valaistusratkaisulle. Ensto TW-valaisimet soveltuvat lähes kaikkiin ohjausratkaisuihin, joilla voidaan säätää värilämpötilaa 2700–6500 K alueella. Tunable White on moderni ratkaisu nykyaikaseen toimistotilaan.

Dimming

Ensto tarjoaa valaisimiinsa kattavan valikoiman erilaisia himmennystekniikoita. 1-10V, painonappi, DALI ja perusvalo-ratkaisut ovat vain muutama esimerkki kattavista vaihtoehtoistamme tilasi ohjaamiseksi.

DALI

DALI-liitäntälaitteet mahdollistavat valaisimen yhdistämisen DALI-pohjaisiin ohjausjärjestelmiin ja älytaloihin. Verrattuna tavanomaiseen ohjaukseen DALI mahdollistaa valaisinkohtaisen himennyksen ja ohjauksen sekä merkittävän energiansäästöpotentiaalin.

“Anna System on osiensa summa.”





Asennusvaihtoehdot

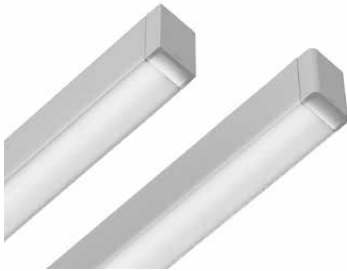

Päätykappaleiden designvaihtoehdot



Anna kulmamoduuli

Rakenne

- › Runko valkoiseksi (RAL 9016) struktuurimaalattua alumiiniprofiilia
- › Matalaluminanssiritilä anodisoitua alumiinia, Mikroprismaoptiikka polykarbonaattia.
- › UGR<19
- › Mallit:
Alavalomallit pinta- ja ripustusasennukseen
Ylävalomallit (U), ylävalo n. 40%
Uppoasennusmallit (F)
- › 90° kulmavalaisimet mikroprismaoptiikalla (ANL60M)
- › IP20
- › Ottotehot ja valovirrat, ks. taulukko
- › LED-moduulin elinikä 100 000h (L70), T_a = 25 °C

Asennus

- › Vaijeriripustus. Ripustusväli säädettävissä portaattomasti.
- › Pinta-asennus
- › Uppoasennusmallit
- › Katkeamaton valoviiva yhdistämällä rungot toisiinsa
- › Ritiäversioille 90° kulmakappale runkojen yhdistämiseen
- › Valaisimen päädyt tilattava erikseen
- › Asennustarvikkeet tilattavissa erikseen

Tilauksesta

- › 3000 K -mallit /3K
- › Tunable white -mallit /TW
- › SmartWay-sensoriratkaisuilla. Tarkista mallikohtainen saatavuus Ensto Lightingin tuotehallinnasta.
- › 50/50 valonjaolla
- › Projektikohtaiset valovirtaratkaisut 1500-4000 lm (alavalon osuus)

Snro	Tyyppi	Tuotenimi	Valovirta	Optiikka	Ohjaus
Anna System järjestelmävalaisimet, ripustus/pinta-asennus					
42 603 75	ANS12L	ANS12L LED 21W/840 L	2400 lm	matalaluminanssiritilä	
42 604 60	ANS12LED	ANS12LED LED 21W/840 L DA	2400 lm	matalaluminanssiritilä	DALI
42 603 85	ANS15L	ANS15L LED 26W/840 L	3000 lm	matalaluminanssiritilä	
42 604 71	ANS15LED	ANS15LED LED 26W/840 L DA	3000 lm	matalaluminanssiritilä	DALI
42 603 81	ANS12M	ANS12M LED 15W/840 M	1550 lm	mikroprisma	
42 604 66	ANS12MED	ANS12MED LED 15W/840 M DA	1550 lm	mikroprisma	DALI
42 603 90	ANS15M	ANS15M LED 19W/840 M	1950 lm	mikroprisma	
42 604 75	ANS15MED	ANS15MED LED 19W/840 M DA	1950 lm	mikroprisma	DALI
42 603 68	ANL60M	ANL60M LED 15W/840 M	1550 lm	mikroprisma, kulmavalaisin	
42 604 51	ANL60MED	ANL60MED LED 15W/840 M DA	1550 lm	mikroprisma, kulmavalaisin	DALI
Anna System järjestelmävalaisimet ylävalolla					
42 603 80	ANS12LU	ANS12LU LED 30W/840 L	3800 lm	matalaluminanssiritilä	
42 604 65	ANS12LUED	ANS12LUED LED 30W/840 L DA	3800 lm	matalaluminanssiritilä	DALI
42 603 87	ANS15LU	ANS15LU LED 38W/840 L	4700 lm	matalaluminanssiritilä	
42 604 73	ANS15LUED	ANS15LUED LED 38W/840 L DA	4700 lm	matalaluminanssiritilä	DALI
42 603 83	ANS12MU	ANS12MU LED 22W/840 M	2500 lm	mikroprisma	
42 604 69	ANS12MUED	ANS12MUED LED 22W/840 M DA	2500 lm	mikroprisma	DALI
42 603 92	ANS15MU	ANS15MU LED 27W/840 M	3100 lm	mikroprisma	
42 604 78	ANS15MUED	ANS15MUED LED 27W/840 M DA	3100 lm	mikroprisma	DALI
42 603 70	ANL60MU	ANL60MU LED 22W/840 M	2500 lm	mikroprisma, kulmavalaisin	
42 604 57	ANL60MUED	ANL60MUED LED 22W/840 M DA	2500 lm	mikroprisma, kulmavalaisin	DALI



Snro	Tyyppi	Tuotenimi	Valovirta	Optiikka	Ohjaus
Anna System järjestelmävalaisimet, uppoasennus					
42 603 76	ANS12LF	ANS12LF LED 21W/840 L	2400 lm	matalaluminanssiritilä	
42 604 63	ANS12LFED	ANS12LFED LED 21W/840 L DA	2400 lm	matalaluminanssiritilä	DALI
42 603 86	ANS15LF	ANS15LF LED 26W/840 L	3000 lm	matalaluminanssiritilä	
42 604 72	ANS15LFED	ANS15LFED LED 26W/840 L DA	3000 lm	matalaluminanssiritilä	DALI
42 603 82	ANS12MF	ANS12MF LED 15W/840 M	1550 lm	mikroprisma	
42 604 67	ANS12MFED	ANS12MFED LED 15W/840 M DA	1550 lm	mikroprisma	DALI
42 603 91	ANS15MF	ANS15MF LED 19W/840 M	1950 lm	mikroprisma	
42 604 77	ANS15MFED	ANS15MFED LED 19W/840 M DA	1950 lm	mikroprisma	DALI
42 603 69	ANL60MF	ANL60MF LED 15W/840 M	1550 lm	mikroprisma, kulmavalaisin	
42 604 54	ANL60MFED	ANL60MFED LED 15W/840 M DA	1550 lm	mikroprisma, kulmavalaisin	DALI
Anna System asennustarvikkeet					
42 603 94	ANSE	ANSE kulmikas päätypari			
42 603 73	ANRE	ANRE pyöristetty päätypari			
42 603 66	ANFSE	ANFSE kulmikas päätypari, uppo			
42 603 63	ANFRE	ANFRE pyöristetty päätypari, uppo			
42 603 72	ANLR	ANLR 90ast kulma			
42 603 71	ANLFR	ANLFR 90ast kulma, uppo			
42 660 60	RVLX01	RVLX01 VAJJERIR.PARI 1,5M	vaijeririp.srj 1.5m kittkal.		
42 660 61	RVLX02	RVLX02 VAJJERIR.PARI 1.5M Ø31	vaijeririp.srj 1.5m kittkal. kupin halkaisija 31 mm		
42 660 62	RVLX03	RVLX03 VAJJERIR.PARI 1.5M Ø67	vaijeririp.srj 1.5m kittkal. kupin halkaisija 67 mm		
42 661 08	RVLXT25	RVLXT25 VAJJERIRIP. T-LISTA	vaijeriripustus T-listaan		

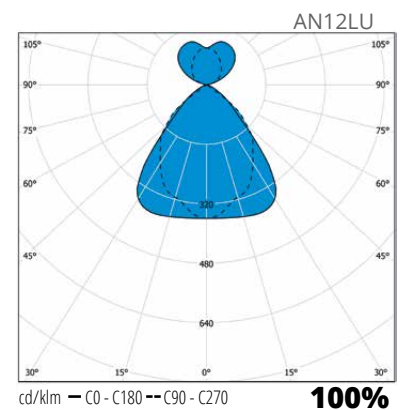
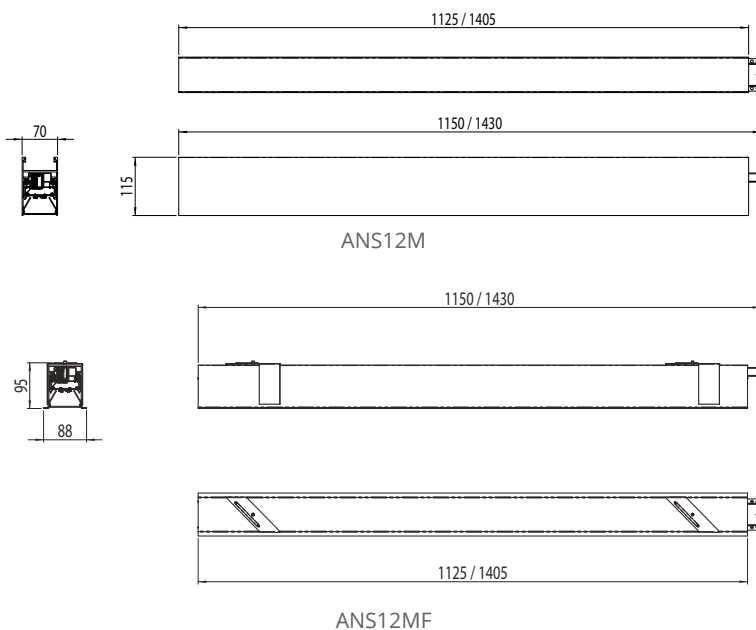
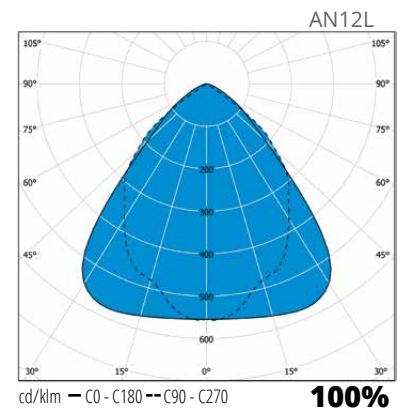
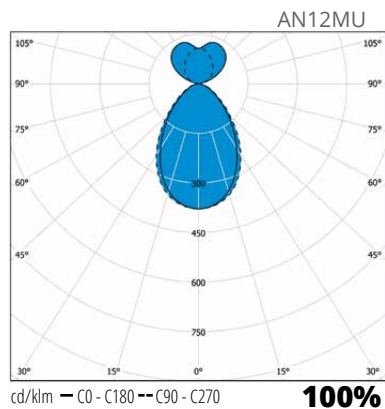
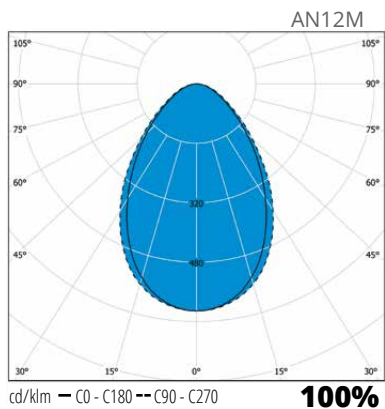

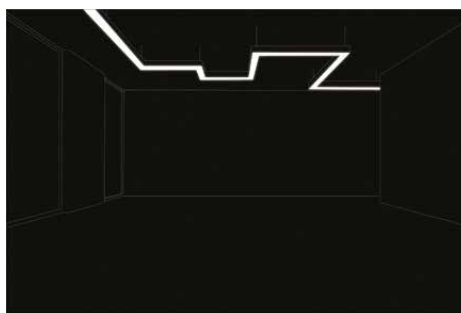
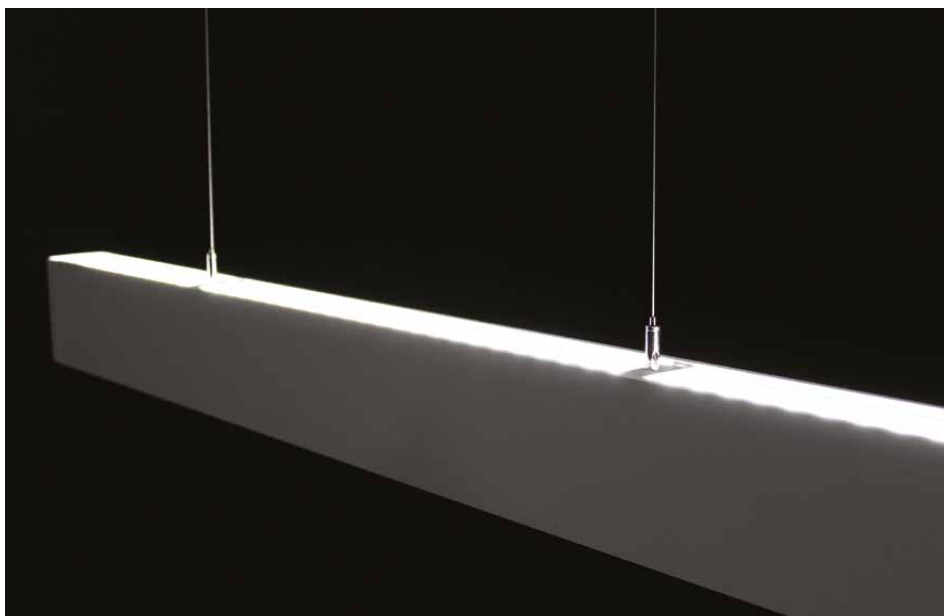

Rakenna oma tilasi.

Järjestelmäasennus mikropriismaoptiikalla.

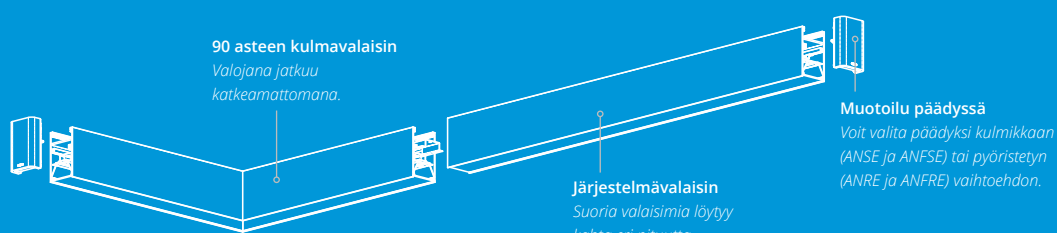

Järjestelmäasennus matalaluminanssiritilällä.

