

- Luminaire pour éclairage de sécurité par source centrale  
Réglette pour tube fluorescent 18 Watts
- Central battery luminaire for emergency lighting  
Fitting for 18 Watt fluorescent tube

627 40/41/42/44

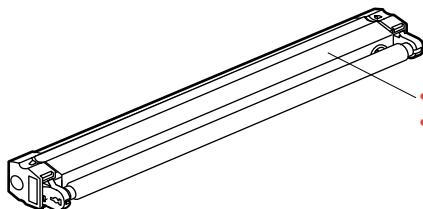

- Présentation
- Presentation



- Tube non fourni
- Tube not supplied

- Caractéristiques
- Characteristics

- Luminaire pour éclairage de sécurité d'évacuation ou d'ambiance  
Conforme à la norme NF EN 60-598-2-22  
Certifié NF AEAS
- Luminaire for large area and escape route emergency lighting  
Complies with standard EN 60-598-2-22  
Certified to NF AEAS
- IP 20  
Classe 1  
Flux lumineux : 1250 lm en mode permanent et non-permanent
- IP 20  
Class 1  
Lumen output: 1250 lm in maintained and non-maintained mode
- Tube fluorescent : TL 18 W (flux moyen minimal garanti de 1280 lm : SYLVANIA TL 18W/840, PHILIPS TL 18W/84 ou équivalent)
- Fluorescent tube: TL 18 W (guaranteed minimum average flux of 1280 lm: SYLVANIA TL 18W/840, PHILIPS TL 18W/84 or equivalent)

	• Tension d'alimentation • Supply voltage	• Puissance absorbée • Power consumption	• Puissance apparente • Apparent power
627 40	24 V DC	23 W	
627 41	48 V DC	23 W	
627 42	110 V DC	23 W	
627 44	220 V DC	23 W	
	230 V AC	23 W	47 VA

- Installation
- Installation

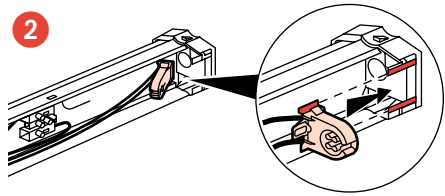
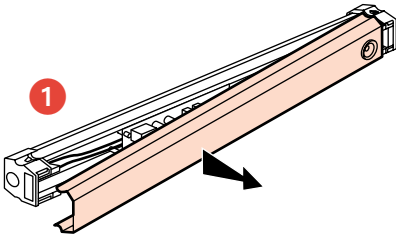

- Choix du câblage
- Choice of wiring

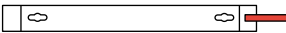
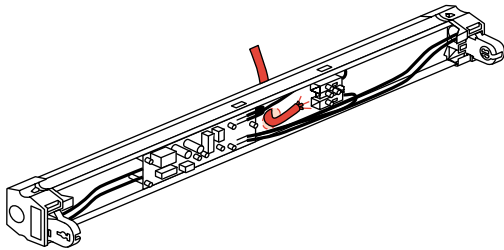
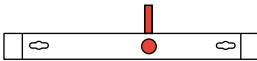

- Il est interdit de passer le câble par cette entrée
- DO NOT wire via this input

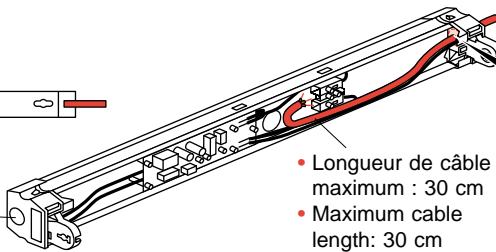

- Longueur de câble maximum : 30 cm
- Maximum cable length: 30 cm

- Fixation
- Mounting

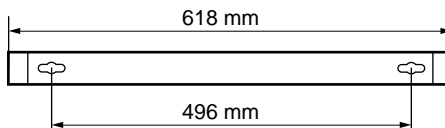

- Raccordement
- Connection

- Capacité des bornes de raccordement 1 x 2,5 mm<sup>2</sup>
- Terminal connection capacity: 1 x 2.5 mm<sup>2</sup>

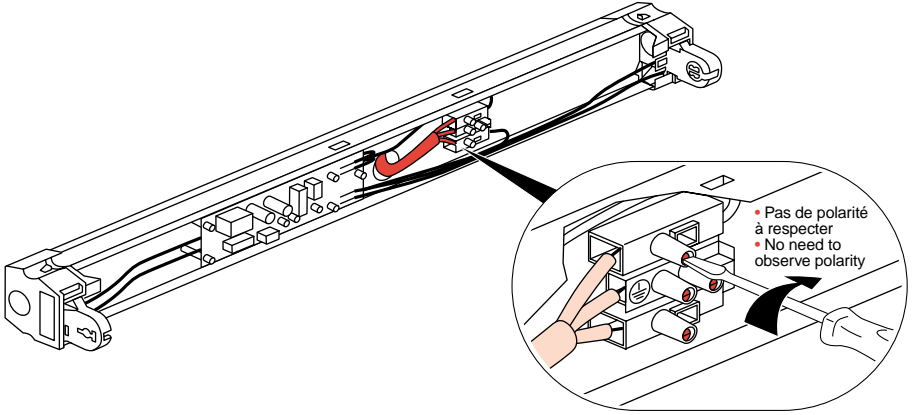

- Remontage
- Reassembly

- Remontage couvercle
- Refitting the cover

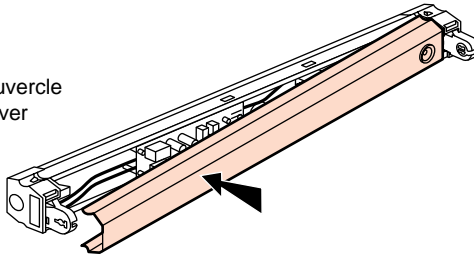

- Montage tube
- Fitting the tube

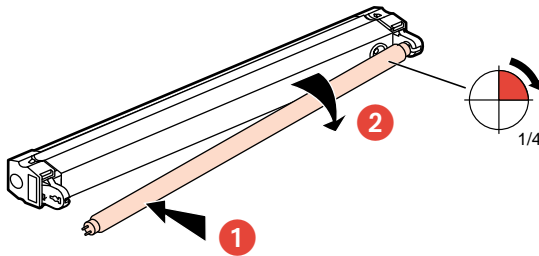

# LCIE

## LICENCE



LCIE N° : 01147 / 37239080

Délivrée à :  
Delivered to:

LEGRAND  
128 avenue de Lattre de Tassigny - 87045 LIMOGES - FRANCE

Site de fabrication :  
Factory:

U.F. n° 2034 BA

Produit :  
Product:

Luminaire d'éclairage de sécurité alimenté par source centralisée à fluorescence P et NP

Marque commerciale (s'il y a lieu) :  
Trade mark (if any):

LEGRAND

Modèle, type, référence :  
Model, type, reference:

627 40 / 627 41 / 627 42 / 627 44

Caractéristiques nominales et principales :  
Rating and principal characteristics:

Classe I - IP 20 - flux lumineux P et NP : 1250 lm  
Tension assignée : 24 V DC / 48 V DC / 110 V DC / 220 V DC - 230 V AC  
Puissance assignée : 23 W / 23 W / 23 W / 23 W - 47 VA

Informations complémentaires :  
Additional information:

Lampes de secours : 1 tube 18 W > 1280 lm  
En maintien de la licence LCIE N° : 01145 / 33585010, 34368010, 34370010 et 34371010 au 04/01/2002

Le produit est conforme à :  
The product is in conformity with:

NF EN 60598-1 (juillet 1999) - NF EN 60598-2-22 (octobre 2000) -  
UTE C 71-802 (avril 2001)

Documents pris en compte :  
Relevant documents:

Rapports d'essais LCIE 33585020/A -- 33585020/B

Annule et remplace (s'il y a lieu) :  
Cancels and replaces (if necessary):

/

Cette licence autorise l'usage de la Marque NF pour le produit dans les conditions du Règlement de la Marque NF, pour autant que les contrôles réguliers de la fabrication et les vérifications par tierce partie soient satisfaisants.

*This licence permits the use of the Mark NF for the product in compliance with the Regulation of the NF Mark, as far as the regular checking and third party verifications of the production are satisfactory.*

Fontenay-aux-Roses, 4 janvier 2002  
le  
Date limite de validité : néant  
Limit expired date:

Par mandatement de AFNOR Certification et pour le LCIE  
By mandate from AFNOR Certification and for LCIE

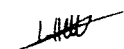
  
Isabelle HELLER

Responsable de la certification  
Certification manager

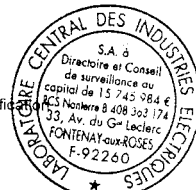

NF 09001

LABORATOIRE CENTRAL DES INDUSTRIES ELECTRIQUES

Société anonyme à Directoire et Conseil de surveillance au capital de 15 745 984 euros - RCS Nanterre B 408 383 174

33, avenue du Général Leclerc - BP n° 8 - F 92266 FONTENAY-AUX-ROSES CEDEX - Tél. : +33 1 40 95 60 60

NF 09/01-14/11/01-Rev 0